

ПЛОСКОГУБЦЫ И КУСАЧКИ

Ваhco предлагает широкий ассортимент шарнирно-губцевого инструмента для использования в любых ситуациях – от маленьких удобных кусачек для электроники и аккуратных высокоточных обжимных щипцов до мощных торцевых кусачек и тяжелых комбинированных плоскогубцев.

Инструмент Ваhco соответствует самым требованиям в части высокого качества.

Это качество пронизывает все: от материалов и технологий до эргономики и безопасности.



Содержание

БОКОРЕЗЫ	540-546
ТОРЦЕВЫЕ КУСАЧКИ	546
УНИВЕРСАЛЬНЫЕ ПЛОСКОГУБЦЫ	547-551
ПЛОСКОГУБЦЫ С УДЛИНЕННЫМИ ГУБКАМИ	552-555
ПЛОСКОГУБЦЫ С УДЛИНЕННЫМИ ИЗОГНУТЫМИ ГУБКАМИ	556-559
ПЛОСКОГУБЦЫ ДЛЯ МЕХАНИЧЕСКИХ РАБОТ	559
ПЛОСКОГУБЦЫ	560-564
КРУГЛОГУБЦЫ	564-566
ПЛОСКОГУБЦЫ ДЛЯ ЗАЧИСТКИ ПРОВОДОВ	566-569
КУСАЧКИ И ПЛОСКОГУБЦЫ ДЛЯ ТОЧНОЙ МЕХАНИКИ	569-572
КУСАЧКИ И ПЛОСКОГУБЦЫ ДЛЯ ЭЛЕКТРОНИКИ И ТОЧНОЙ МЕХАНИКИ	573-576
СЪЕМНИКИ СТОПОРНЫХ КОЛЕЦ	577-582
КУСАЧКИ ДЛЯ РЕЗКИ КАБЕЛЯ	582-584
БОЛТОРЕЗЫ	585
РУЧНЫЕ И СВАРОЧНЫЕ ТИСКИ	586-591
КЛЕЩИ	592-593
ПЕРЕСТАВНЫЕ КЛЕЩИ	594-598
НАБОР ИНСТРУМЕНТА	598-599
ПЛОСКОГУБЦЫ ДЛЯ СКРУЧИВАНИЯ ПРОВОЛОКИ	600
КЛЕПАЛЬНЫЙ ИНСТРУМЕНТ	600-601

ТИПЫ ПЛОСКОГУБЦЕВ

КУСАЧКИ



Бокорезы



Боковые кусачки



Торцевые кусачки



Кабелерезы

ПЛОСКОГУБЦЫ



Плоскогубцы используются в основном для монтажных работ.



Плоскогубцы с удлиненными губками также используются для монтажных работ. Узкие удлиненные щеки облегчают работу в труднодоступных местах.



Круглогубцы используются в основном для изгибания и формования проволоки.



УНИВЕРСАЛЬНЫЕ ПЛОСКОГУБЦЫ используются как для удержания, так и резы.



Съемники стопорных колец предназначены для снятия и установки внутренних и внешних стопорных колец.



Комбинированные плоскогубцы. Имеют регулируемое соединение, которое обеспечивает широкий диапазон открытия губок и прочный зажим на деталях различной формы.



Ручные тиски используются для зажима деталей во время сварки и монтажных работ.



Клещи в основном предназначены для удаления гвоздей, но их также можно использовать для полутвердой проволоки.



Плоскогубцы для гаек предназначены для зажатия небольших гаек (противозажим) в труднодоступных местах.

Используйте правильный инструмент для правильной работы

- Неправильное использование кусачек и плоскогубцев сокращает срок их службы, повреждает инструмент и даже может привести к травме
- Не пользуйтесь кусачками, которые слишком малы для выполняемой работы. Это не только повреждает режущие кромки и деталь, но также может травмировать вас отлетевшими обломками!
- Всегда используйте правильный инструмент и защитные приспособления

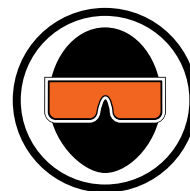

ПЛОСКОГУБЦЫ – ОСНОВНЫЕ ПРИНЦИПЫ

1. СИЛА РЕЗАНИЯ - Чем меньше расстояние между шарниром и кромкой, тем сильнее действие рычага, который Вы используете.

F1 = сила, прилагаемая рукой

F2 = сила, прилагаемая режущими кромками

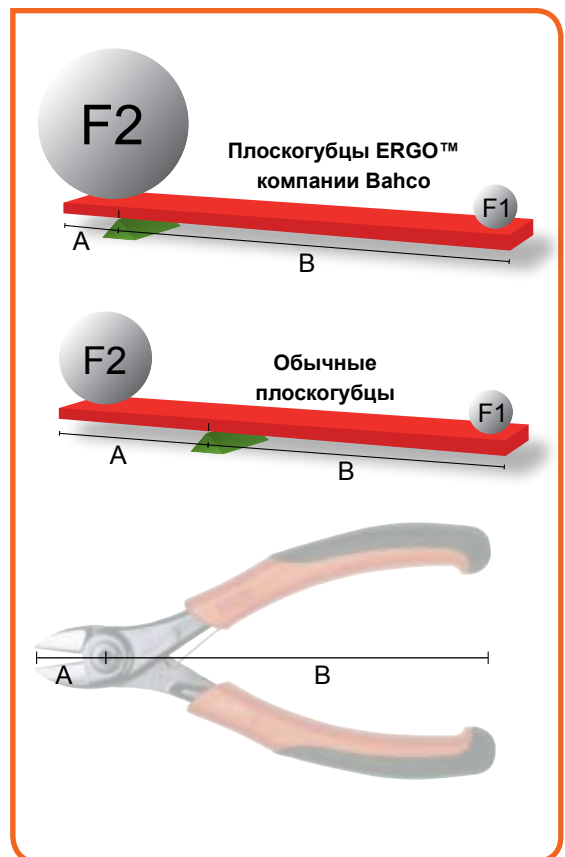
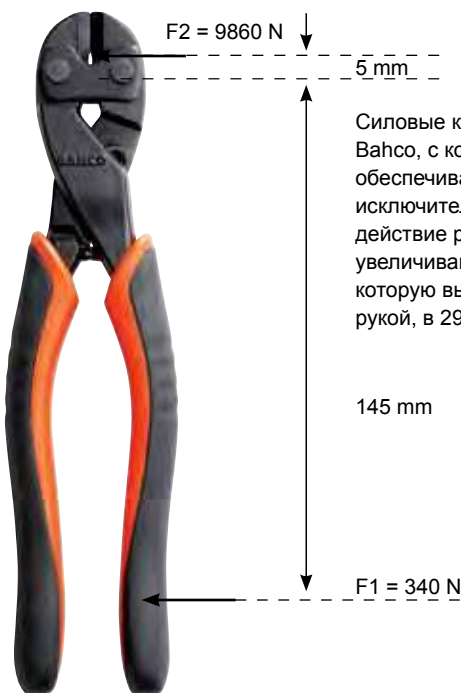
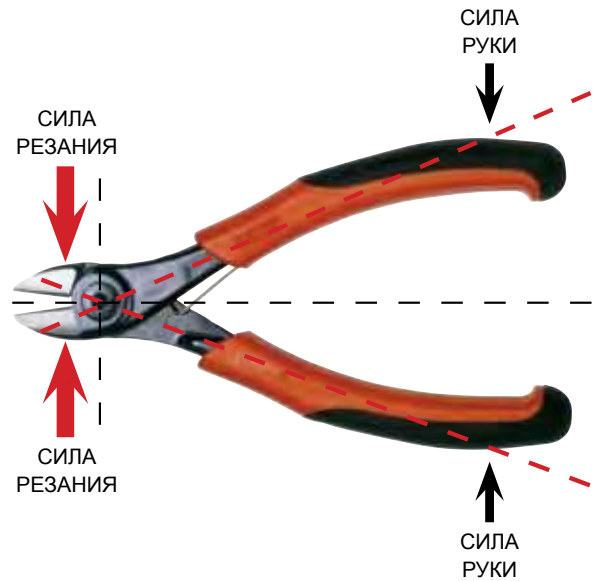
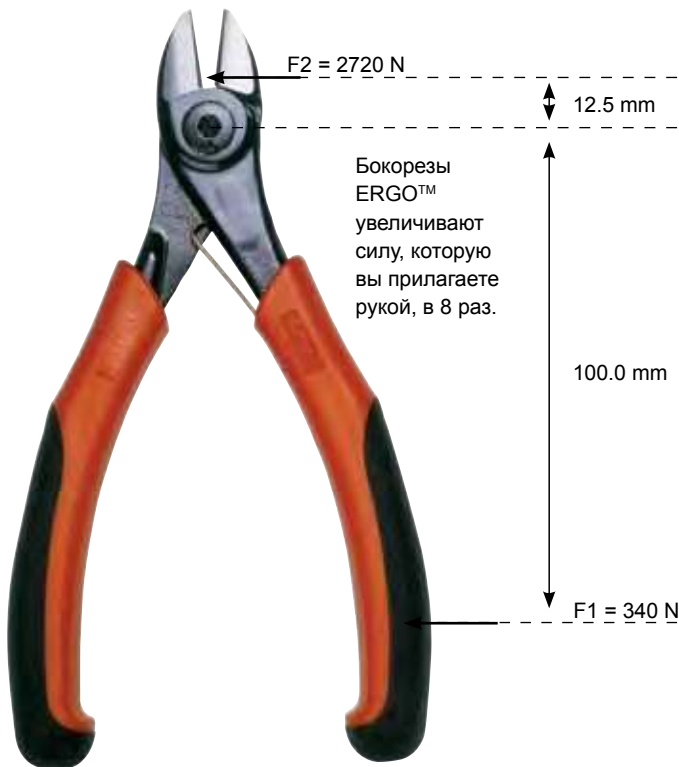

2. РЕЖУЩИЕ КРОМКИ - Режущие кромки спроектированы в соответствии с целевым использованием. Чем острее режущая кромка, тем мягче материалы, предназначенные для отрезания. В производственной Bahco есть бокорезы типа «два в одном» с улучшенными кромками, которые режут как мягкий кабель, так и толстую проволоку.

ТРУДНЫЕ СЛУЧАИ РЕЗКИ

для таких материалов, как струнная проволока

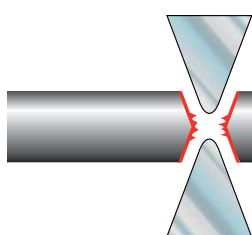

ПОЛУТВЕРДАЯ РЕЗКА

для таких материалов, как стальная проволока



МЯГКАЯ РЕЗКА

для таких материалов, как медная проволока или пластмасса



ПАССАТИЖИ «ДВА В ОДНОМ»

Косые острогубцы ERGO™ имеют так называемую прогрессивную кромку. Это означает две кромки в одной, которыми можно отрезать как мягкую тонкую проволоку (ближе к кончикам) и твердую проволоку (ближе к шарниру). Около кончиков режущая кромка острее, так что ей можно резать более мягкие материалы, например, медь, и вместо того, что исключает сдавливание заготовки, как это делало бы большинство бокорезов.

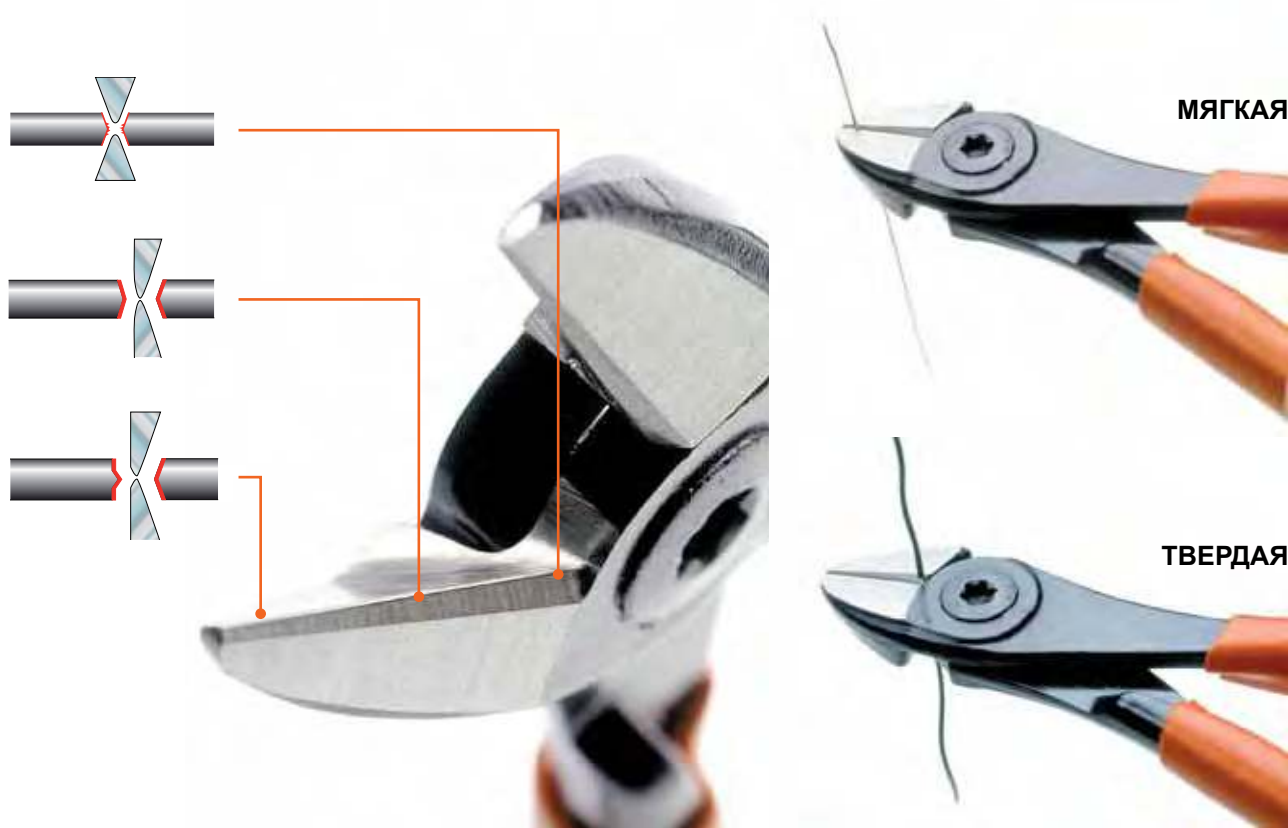

3. УСТАНОВКА КРОМОК - Шарнир должен легко работать, при этом оставаясь тугим, без потери точности, чтобы обеспечивать точность резки и оптимальное действие рычага.

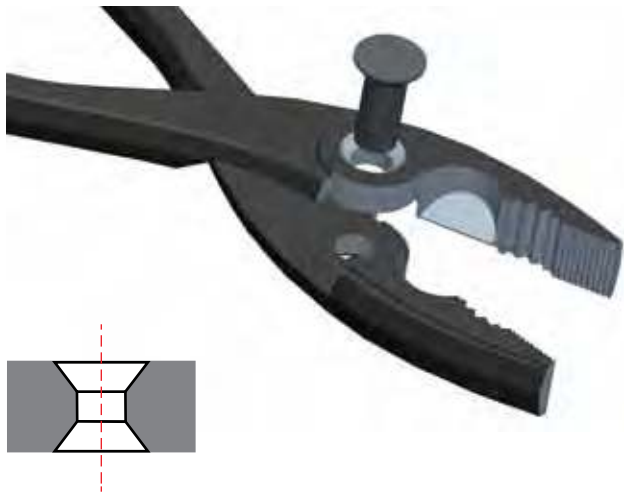

Заклепочные соединения пригодны для плоскогубцев, где точность не является приоритетом.

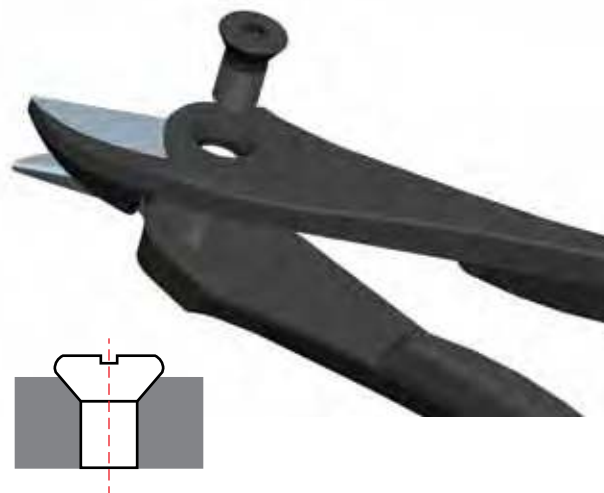

Резьбовые соединения обеспечивают превосходную работу путем точной регулировки. Это дает точное выравнивание режущих кромок для достижения максимальной точности резки.

4. ВОЗВРАТНАЯ ПРУЖИНА - Кусачки и плоскогубцы Bahco ERGO™ оснащены возвратными пружинами с функцией отключения.



Пружина функционирует



Пружина отключена

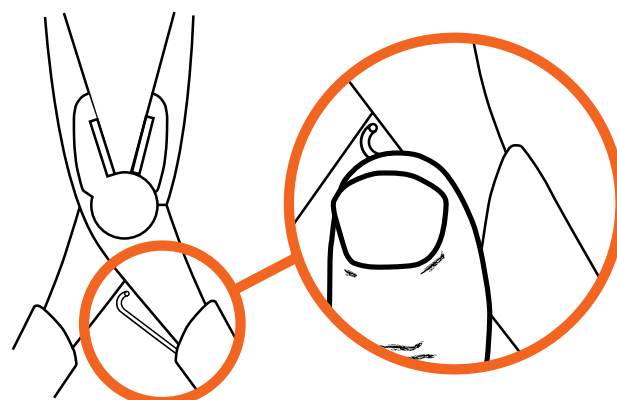

Возвратная пружина с функцией отключения облегчает резание, так как в рабочем положении кромки и ручки автоматически расходятся.

5. УДОБНЫЕ РУЧКИ - Большие усилия при резании и высокая интенсивность работы подвергают серьезным нагрузкам конструкцию ручек. Ручки наших инструментов подойдут для всех приложений и пользователей.



Ручки с ПВХ покрытием



Двухкомпонентные рукоятки



Двухкомпонентные рукоятки
ergo[®]



Ручки с изоляцией 1000В



Ручки с
3-слойной
изоляцией на
1000В

6. ГУБКИ - Губки каждой модели кусачек и плоскогубцев Bahco спроектированы в соответствии с целевым использованием. Кусачки имеют кромки с прецизионной закалкой, а плоскогубцы имеют плоские или зазубренные поверхности, которые обеспечивают прочный захват детали.



7. ЗАЩИТА ОТ РЖАВЧИНЫ - Все кусачки и пассатижи Bahco подвергаются антикоррозионной обработке различными методами в зависимости от области применения. Самыми обычными методами являются оксидирование отверждаемым при нагревании слоем прозрачного пластичного лака, а также покрытие высыхающим антикоррозионным маслом и хромирование.



Оксидирование это процесс, защищающий детали от ржавчины путем покрытия металла слоем окиси, который придает характерную черную окраску.



Хромирование это слой никеля и хрома, который защищает инструмент от коррозии. Если эта обработка не выполнена хорошо, хром может отслоиться. Плоскогубцы и кусачки Bahco подвергаются испытаниям, чтобы убедиться в том, что защитные слои имеют превосходное сцепление.

ПЛОСКОГУБЦЫ

ergo®

Плоскогубцы Bahco ERGO™ разработаны в соответствии с технологией ERGO™. Более подробную информацию ищите в главе ERGO™.



ПРОЧНОСТЬ И ЛЕГКОСТЬ ДОСТУПА
Мощные и крепкие губки при этом довольно компактные, что позволяет работать в труднодоступных местах

ФУНКЦИОНАЛЬНАЯ КНОПКА
В переставных клещах Bahco использован уникальный механизм развода губок

САМОРЕГУЛИРОВКА
Нажмите на кнопку и разведите губки. Комбинированные плоскогубцы автоматически настроятся на выбор ширины захвата



ПОЛИРОВАННЫЕ КРОМКИ
В конструкции отсутствуют острые кромки, о которые пользователь мог бы поранить руки

САМОЗАЖИМАЮЩИЕСЯ ГУБКИ
Губки сконструированы так, что они схватывают деталь в трех местах. Это придает устойчивость и обеспечивает отличный захват

ДВУХКОМПОНЕНТНЫЕ РУКОЯТКИ
Удобные и прочные ручки с нескользящей поверхностью с высоким коэффициентом трения

ergo®

ВЫБОР ИНСТРУМЕНТА

■ Пластик
 ■ Cu
 ■ Fe
 ■ Fe+
 ■ Рояльная проволока
 ■ Возможность зачистки проводов

N/mm² 230 - 250 1600 - 1800 1800 - 2100 2100<

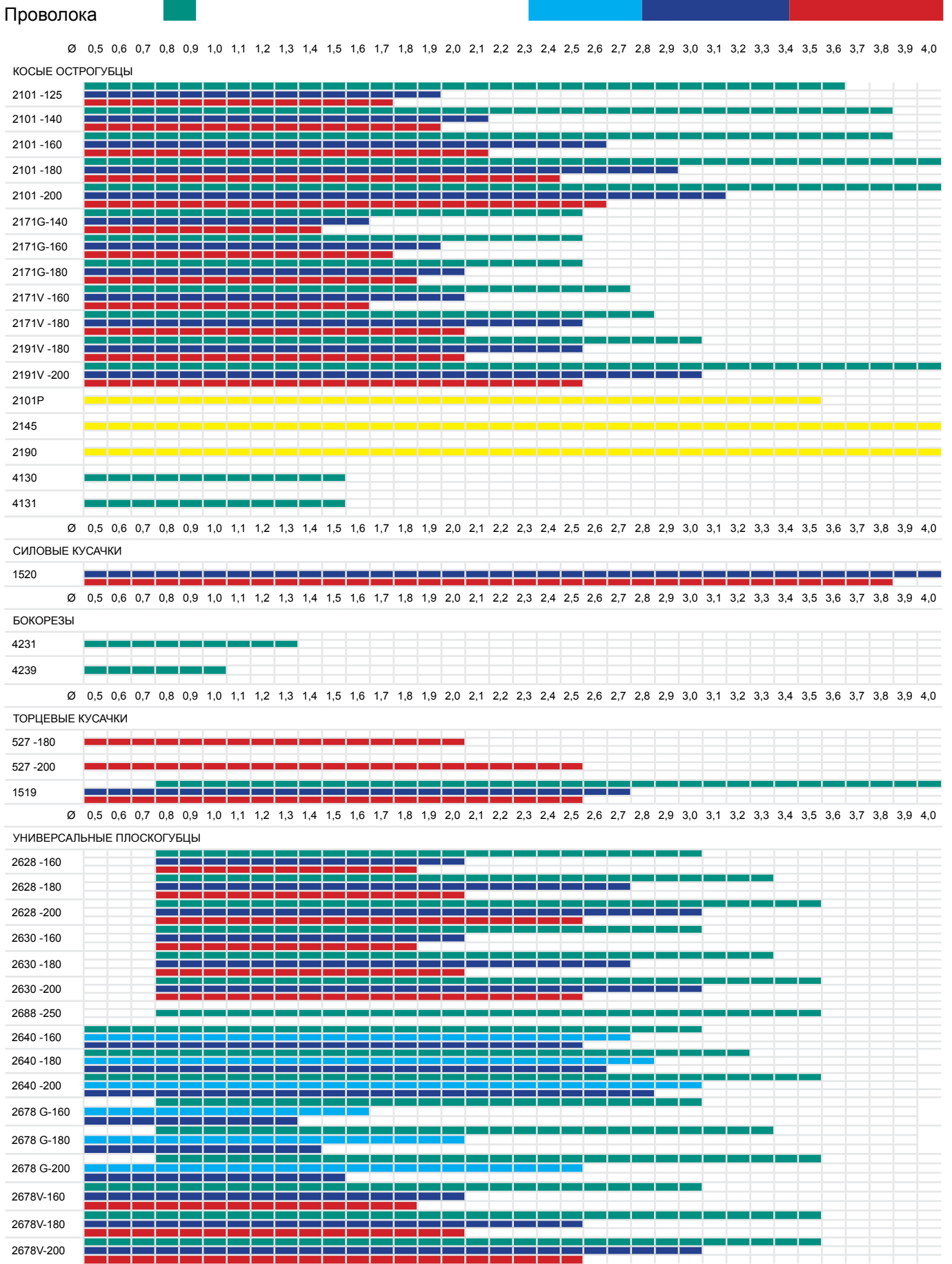

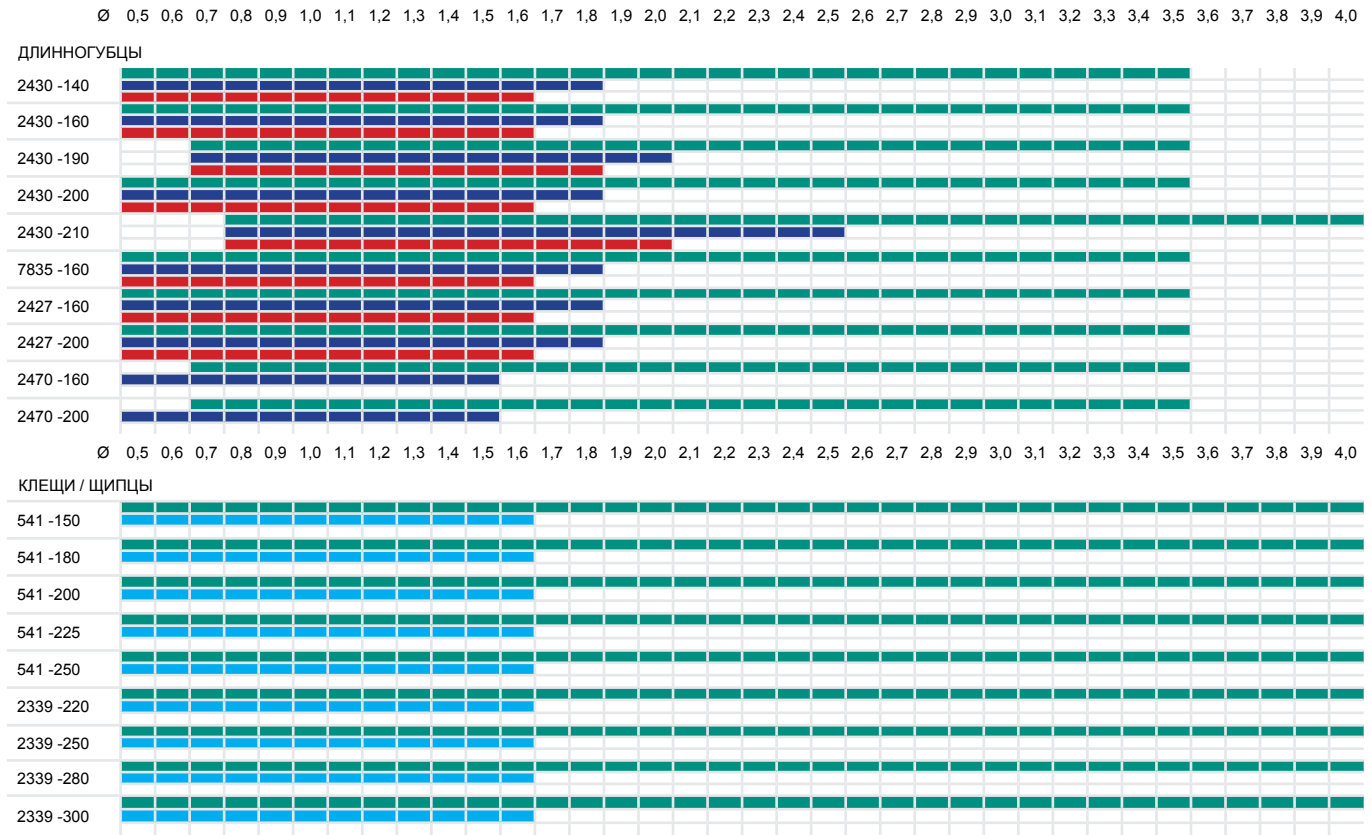
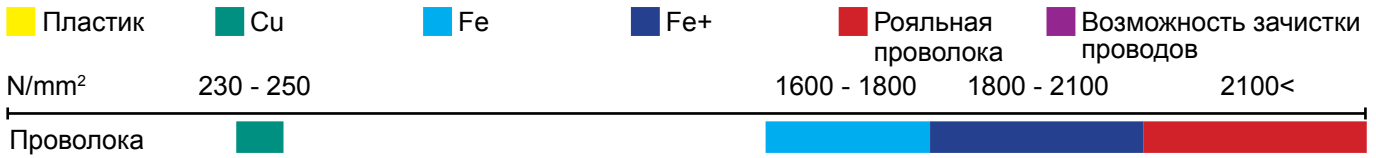

BELZER

Ø 0,5 0,6 0,7 0,8 0,9 1,0 1,1 1,2 1,3 1,4 1,5 1,6 1,7 1,8 1,9 2,0 2,1 2,2 2,3 2,4 2,5 2,6 2,7 2,8 2,9 3,0 3,1 3,2 3,3 3,4 3,5 3,6 3,7 3,8 3,9 4,0 - 6,0

БОКОРЕЗЫ

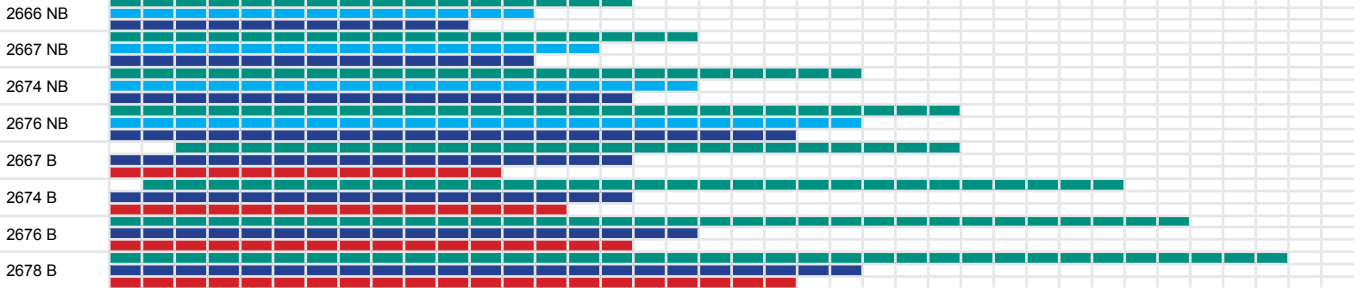

Ø 0,5 0,6 0,7 0,8 0,9 1,0 1,1 1,2 1,3 1,4 1,5 1,6 1,7 1,8 1,9 2,0 2,1 2,2 2,3 2,4 2,5 2,6 2,7 2,8 2,9 3,0 3,1 3,2 3,3 3,4 3,5 3,6 3,7 3,8 3,9 4,0 - 6,0

ТОРЦЕВЫЕ КУСАЧКИ

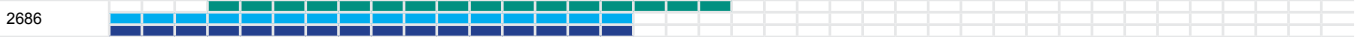

УНИВЕРСАЛЬНЫЕ ПЛОСКОГУБЦЫ

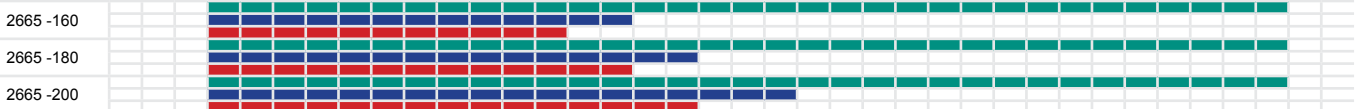

Ø 0,5 0,6 0,7 0,8 0,9 1,0 1,1 1,2 1,3 1,4 1,5 1,6 1,7 1,8 1,9 2,0 2,1 2,2 2,3 2,4 2,5 2,6 2,7 2,8 2,9 3,0 3,1 3,2 3,3 3,4 3,5 3,6 3,7 3,8 3,9 4,0 - 6,0

ДЛИННОГУБЦЫ

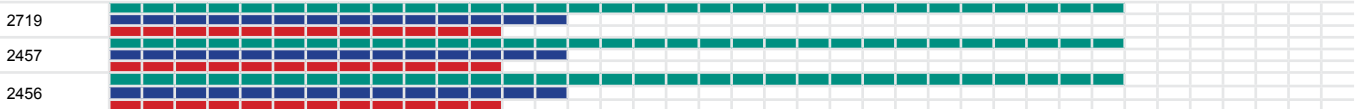

Ø 0,5 0,6 0,7 0,8 0,9 1,0 1,1 1,2 1,3 1,4 1,5 1,6 1,7 1,8 1,9 2,0 2,1 2,2 2,3 2,4 2,5 2,6 2,7 2,8 2,9 3,0 3,1 3,2 3,3 3,4 3,5 3,6 3,7 3,8 3,9 4,0 - 6,0

КАБЕЛЕРЕЗЫ





БОКОРЕЗЫ

2101G

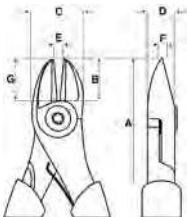

БОКОРЕЗЫ

- Бокорезы с рукоятками ERGO™
- ISO 5749
- Отделка: Чернение, антикоррозионная обработка
- Материал: Высококачественная легированная сталь, двухкомпонентные рукоятки ERGO™ из жесткого полипропилена с накладками из термопластика для надежного захвата
- Режущие кромки закалены
- Бокорезы с прогрессивной геометрией режущих кромок для отрезки твердых материалов (рояльная проволока) около шарнира и мягких материалов (медная проволока и электропроводка с изоляцией) около вершины губок
- Винтовое соединение гарантирует отличную работу и ровное прилегание режущих кромок
- Уменьшенное расстояние от оси вращения до режущих кромок дает большее отношение длин рычагов и повышает режущую способность
- Скругленные губки облегчают работу в ограниченном пространстве
- Снабжены возвратной пружиной с функцией включения/выключения
- IP: промышленная упаковка

			A mm	B mm	C mm	D mm	E mm	F mm	G mm				
2101G-125	0106462	5	125	14	17.5	8	1.0	1.2	14	3.5	1.8	1.6	105
2101G-140	0106479	5	140	16	19.5	9	1.5	1.3	16	3.7	2.0	1.8	126
2101G-160	0106486	5	160	18	21.5	10	2.0	1.5	18	3.8	2.5	2.0	162
2101G-180	0106493	5	180	20	23.5	11	2.5	1.5	20	4.0	2.7	2.3	245
2101G-200	0106509	5	200	22	25.5	11	2.5	1.5	22	4.5	3.0	2.5	304
2101G-125IP	0106516	5	125	14	17.5	8	1.0	1.2	14	3.5	1.8	1.6	105
2101G-140IP	0106288	5	140	16	19.5	9	1.5	1.3	16	3.7	2.0	1.8	126
2101G-160IP	0106295	5	160	18	21.5	10	2.0	1.5	18	3.8	2.5	2.0	162
2101G-180IP	0106523	5	180	20	23.5	11	2.5	1.5	20	4.0	2.7	2.3	245
2101G-200IP	0106530	5	200	22	25.5	11	2.5	1.5	22	4.5	3.0	2.5	304

2101G-A

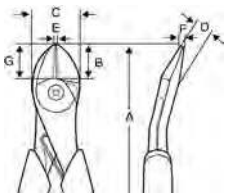

БОКОРЕЗЫ

- Бокорезы с рукоятками ERGO™
- ISO 5749
- Отделка: Чернение, антикоррозионная обработка
- Материал: Высококачественная легированная сталь, двухкомпонентные рукоятки ERGO™ из жесткого полипропилена с накладками из термопластика для надежного захвата
- Режущие кромки закалены
- Бокорезы с прогрессивной геометрией режущих кромок для отрезки твердых материалов (рояльная проволока) около шарнира и мягких материалов (медная проволока и электропроводка с изоляцией) около вершины губок
- Винтовое соединение гарантирует отличную работу и ровное прилегание режущих кромок
- Уменьшенное расстояние от оси вращения до режущих кромок дает большее отношение длин рычагов и повышает режущую способность
- Скругленные губки облегчают работу в ограниченном пространстве
- Снабжены возвратной пружиной с функцией включения/выключения
- Угол наклона рабочей головки в 14° для работы в ограниченном пространстве и большего маневра рабочей руке





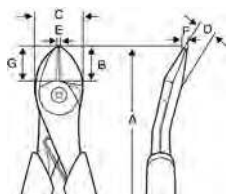

			A mm	B mm	C mm	D mm	E mm	F mm	G mm				
2101G-140A	8269500	5	140	16	19.5	9	1.5	1.3	16	3.7	2.0	1.8	126
2101G-160A	8269517	5	160	18	21.5	10	2.0	1.5	18	3.8	2.5	2.0	162
2101G-180A	8269524	5	180	20	23.5	11	2.5	1.5	20	4.0	2.7	2.3	245

2101G-AHL



БОКОРЕЗЫ

- Бокорезы усиленные, увеличенный рычаг
- ISO 5749
- Отделка: Чернение, антикоррозионная обработка
- Материал: Высококачественная легированная сталь, двухкомпонентные рукоятки из жесткого полипропилена с накладками из термопластика для надежного захвата
- Режущие кромки закалены
- Бокорезы с прогрессивной геометрией режущих кромок для отрезки твердых материалов (рояльная проволока) около шарнира и мягких материалов (медная проволока и электропроводка с изоляцией) около вершины губок
- Винтовое соединение гарантирует отличную работу и ровное прилегание режущих кромок
- Увеличенный рычаг: Высокая режущая способность при минимальном приложении усилия
- Оборудованы возвратной пружиной с функцией включения/выключения
- Угол наклона рабочей головки в 14° для работы в ограниченном пространстве и большего маневра рабочей руке

	 731151		A mm	B mm	C mm	D mm	E mm	F mm	G mm				
2101G-200AHL	8259921	5	200	21	29	11	2.5	1.5	21	4.5	3.0	2.5	304

2101GC

ergo®

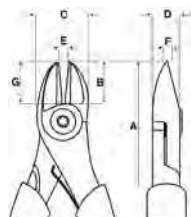

БОКОРЕЗЫ

- Бокорезы с рукоятками ERGO™
- ISO 5749
- Отделка: Хромоникелевое покрытие, антикоррозионная обработка
- Материал: Высококачественная легированная сталь, двухкомпонентные рукоятки ERGO™ из жесткого полипропилена с накладками из термопластика для надежного захвата
- Режущие кромки закалены
- Бокорезы с прогрессивной геометрией режущих кромок для отрезки твердых материалов (рояльная проволока) около шарнира и мягких материалов (медная проволока и электропроводка с изоляцией) около вершины губок
- Винтовое соединение гарантирует отличную работу и ровное прилегание режущих кромок
- Уменьшенное расстояние от оси вращения до режущих кромок дает большее отношение длин рычагов и повышает режущую способность
- Скругленные губки облегчают работу в ограниченном пространстве
- Оборудованы возвратной пружиной с функцией включения/выключения
- IP: промышленная упаковка

	 731415		A mm	B mm	C mm	D mm	E mm	F mm	G mm				
2101GC-125IP	0106547	5	125	14	17.5	8	1.0	1.2	14	3.5	1.8	1.6	105
2101GC-140IP	0106554	5	140	16	19.5	9	1.5	1.3	16	3.7	2.0	1.8	126
2101GC-160IP	0106561	5	160	18	21.5	10	2.0	1.5	18	3.8	2.5	2.0	162
2101GC-180IP	0106578	5	180	20	23.5	11	2.5	1.5	20	4.0	2.7	2.3	245
2101GC-200IP	0106585	5	200	22	25.5	11	2.5	1.5	22	4.5	3.0	2.5	304



БОКОРЕЗЫ

2101PG

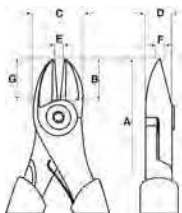

БОКОРЕЗЫ

- Бокорезы с рукоятками ERGO™
- Размеры соответствуют стандартам ISO 5749
- Отделка: Чернение, антикоррозионная обработка
- Материал: Высококачественная легированная сталь, двухкомпонентные рукоятки ERGO™ из жесткого полипропилена с накладками из термопластика для надежного захвата
- Режущие кромки закалены
- Бокорезы с прямыми режущими кромками без фасок для чистого реза всех видов пластмассовых изделий, к примеру пластмассовых литников
- Винтовое соединение гарантирует отличную работу и ровное прилегание режущих кромок
- Скругленные губки облегчают работу в ограниченном пространстве
- Снабжены возвратной пружиной с функцией включения/выключения
- Максимальная режущая способность: Медь - 1,5 мм, материалы из пластмассы (Нейлон) - 3 мм

			A	B	C	D	E	F	G	
	731415		mm	mm	mm	mm	mm	mm	mm	g
2101PG-160	0113972	5	160	18	21.5	10	2.0	1.5	18	162

2101D

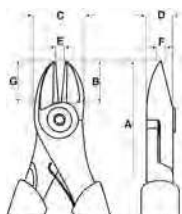

БОКОРЕЗЫ

- ISO 5749
- Отделка: Оксидирование, антикоррозионная обработка
- Материал: Высококачественная легированная сталь
- Режущие кромки закалены
- Бокорезы с прогрессивной геометрией режущих кромок для отрезки твердых материалов (рояльная проволока) около шарнира и мягких материалов (медная проволока и электропроводка с изоляцией) около вершины губок
- Винтовое соединение гарантирует отличную работу и ровное прилегание режущих кромок
- Уменьшенное расстояние от оси вращения до режущих кромок дает большее отношение длин рычагов и повышает режущую способность
- Скругленные губки облегчают работу в ограниченном пространстве
- IP: промышленная упаковка

			A	B	C	D	E	F	G				
	731415		mm	mm	mm	mm	mm	mm	mm	Cu mm	Fe+ mm	Piano mm	g
2101D-125	0106387	5	125	14	17.5	8	1.0	1.2	14	3.5	1.8	1.6	104
2101D-140	0106394	5	140	16	19.5	9	1.5	1.3	16	3.7	2.0	1.8	107
2101D-160	0106400	5	160	18	21.5	10	2.0	1.5	18	3.8	2.5	2.0	144
2101D-180	0106417	5	180	20	23.5	11	2.5	1.5	20	4.0	2.7	2.3	235
2101D-200	0106424	5	200	22	25.5	11	2.5	1.5	22	4.5	3.0	2.5	282
2101D-125IP	0106431	5	125	14	17.5	8	1.0	1.2	14	3.5	1.8	1.6	104
2101D-140IP	0106325	5	140	16	19.5	9	1.5	1.3	16	3.7	2.0	1.8	107
2101D-160IP	0106318	5	160	18	21.5	10	2.0	1.5	18	3.8	2.5	2.0	144
2101D-180IP	0106448	5	180	20	23.5	11	2.5	1.5	20	4.0	2.7	2.3	235
2101D-200IP	0106455	5	200	22	25.5	11	2.5	1.5	22	4.5	3.0	2.5	282

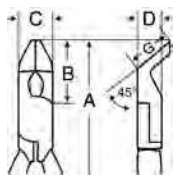

2145PD
БОКОРЕЗЫ

PLASTIC

- Диагональные бокорезы для всех видов пластмасс и других мягких материалов
- Отделка: Чернение, рабочая часть полированная, подвергнуты антикоррозионной обработке
- Материал: Углеродистая сталь, рукоятки с покрытием из ПВХ
- Форма: Прямые режущие кромки выставлены под углом 45° для работы в ограниченном пространстве
- Бокорезы с прямыми режущими кромками без фасок спроектированы для чистого реза всех видов пластмассовых изделий, к примеру пластмассовых литников
- Оборудованы возвратной пружиной с функцией включения/выключения
- Максимальная режущая способность: Медь - 1,8 мм, материалы из пластмассы (Нейлон) - 3 мм

			A mm	B mm	C mm	D mm	G mm	
2145PD-150	0114009	5	154	21	15	11	17	135

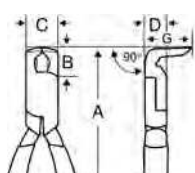
2190PD
БОКОРЕЗЫ

PLASTIC

- Торцевые кусачки для всех видов пластмасс и других мягких материалов
- Отделка: Чернение, рабочая часть полированная, подвергнуты антикоррозионной обработке
- Материал: Углеродистая сталь, рукоятки с покрытием из ПВХ
- Форма: Прямые режущие кромки выставлены под углом 90° для удобства доступа
- Бокорезы с прямыми режущими кромками без фасок спроектированы для чистого реза всех видов пластмассовых изделий, к примеру пластмассовых литников
- Оборудованы возвратной пружиной
- Максимальная режущая способность: Медь - 1,8 мм, материалы из пластмассы (Нейлон) - 3 мм

			A mm	B mm	C mm	D mm	G mm	
2190PD-150	0114016	5	143	11.5	15	11	20	135



БОКОРЕЗЫ

2101S



IEC 60900 1000V

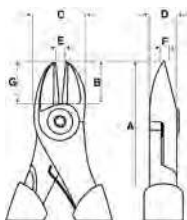

БОКОРЕЗЫ

- Бокорезы с изоляцией
- ISO 5749, IEC 60900
- Отделка: Чернение, антикоррозионная обработка
- Материал: Высококачественная легированная сталь, рукоятки из прессованного пластика
- Режущие кромки закалены
- Бокорезы с прогрессивной геометрией режущих кромок для отрезки твердых материалов (рояльная проволока) около шарнира и мягких материалов (медная проволока и электропроводка с изоляцией) около вершины губок
- Винтовое соединение гарантирует отличную работу и ровное прилегание режущих кромок
- Уменьшенное расстояние от оси вращения до режущих кромок дает большее отношение длин рычагов и повышает режущую способность
- Скругленные губки облегчают работу в ограниченном пространстве

			A	B	C	D	E	F	G					
	731415		mm	mm	mm	mm	mm	mm	mm	mm	mm	mm	mm	g
2101S-140	0106592	3	140	16	19.5	9	1.5	1.3	16	3.7	2.0	1.8	126	
2101S-160	0106608	3	160	18	21.5	10	2.0	1.5	18	3.8	2.5	2.0	162	
2101S-180	0106615	3	180	20	23.5	11	2.5	1.5	20	4.0	2.7	2.3	245	
2101S-200	0106622	3	200	22	25.5	11	2.5	1.5	22	4.5	3.0	2.5	304	

2666NB-2676NB

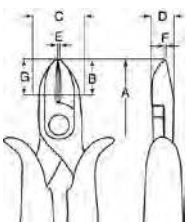

БОКОРЕЗЫ

- Бокорезы с фаской по внешней стороне режущих кромок
- ISO 5749
- Отделка: Хромоникелевое покрытие, полировка, антикоррозионная обработка
- Материал: Экстра-ванадиевая сталь. Ручки с оранжевым прозрачным покрытием из ПВХ
- Режущие кромки закалены
- Винтовое соединение гарантирует отличную работу и ровное прилегание режущих кромок

			A	B	C	D	E	F	G					
	731415		mm	mm	mm	mm	mm	mm	mm	mm	mm	mm	mm	g
2666 NB	1066093	1	125	16	16	8.0	1.5	1.2	16	2.0	1.7	1.5	-	100
2667 NB	1066192	1	140	17	18	8.5	1.8	1.2	17	2.2	1.9	1.7	-	145
2674 NB	1066321	1	160	18	20	10.0	2.0	1.2	18	2.7	2.2	2.0	-	200
2676 NB	1066413	1	180	21	22	11.0	2.1	1.2	21	3.0	2.7	2.0	-	250

2667B-2678B

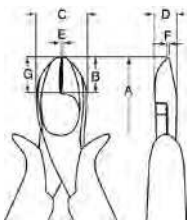

БОКОРЕЗЫ

- Мощные бокорезы с фаской по внешней стороне режущих кромок
- ISO 5749
- Отделка: Хромоникелевое покрытие, полировка, антикоррозионная обработка
- Материал: Экстра-ванадиевая сталь. Ручки с оранжевым прозрачным покрытием из ПВХ
- Режущие кромки закалены
- Винтовое соединение гарантирует отличную работу и ровное прилегание режущих кромок





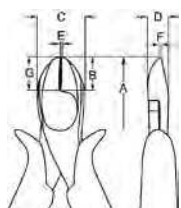

			A	B	C	D	E	F	G					
	731415		mm	mm	mm	mm	mm	mm	mm	mm	mm	mm	mm	g
2667 B	1066154	1	125	14	18	8.0	1.5	1.2	14	3.0	2.0	1.6	1.6	120
2674 B	1066307	1	140	17	20	10.0	2.0	1.5	17	3.5	2.0	1.8	1.8	150
2676 B	1066390	1	160	19	23	11.0	2.1	2.0	19	3.7	2.2	2.0	2.0	215
2678 B	1066468	1	200	21	26	11.0	2.1	2.0	21	4.0	2.7	2.5	2.5	325

2667NVDE-2676NVDE

БОКОРЕЗЫ



- Изолированные бокорезы с фаской по внешней стороне режущих кромок
- ISO 5749, IEC 60900
- Отделка: Хромоникелевое покрытие, полировка, антикоррозийная обработка
- Материал: Экстра-ванадиевая сталь. Ручки с оранжевым прозрачным покрытием из ПВХ
- Режущие кромки закалены
- Винтовое соединение гарантирует отличную работу и ровное прилегание режущих кромок





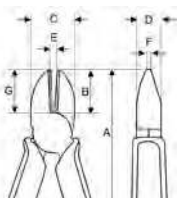

			A mm	B mm	C mm	D mm	E mm	F mm	G mm					
2667 NVDE	1497996	1	140	17	18	8.5	1.8	1.2	17	3.5	2.0	1.8	1.8	150
2674 NVDE	1498535	1	160	18	20	10.0	2.0	1.2	18	3.7	2.2	2.0	2.0	205
2676 NVDE	1498962	1	180	21	22	11.0	2.1	1.2	21	4.0	2.7	2.5	2.5	255

2171G

БОКОРЕЗЫ



- ISO 5749
- Отделка: Полированные, промаслены
- Материал: Высококачественная легированная сталь, двухкомпонентные рукоятки



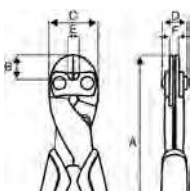

			A mm	B mm	C mm	D mm	E mm	F mm	G mm				
2171G-140	0116232	5	150	18.5	20	10.5	2	1.5	18.5	2.5	1.6	1.5	170
2171G-160	0116133	5	165	20	22	12	2.5	1.5	20	2.5	1.6	1.5	240
2171G-180	0116140	5	185	22	24	12	3	1.5	22	2.5	1.6	1.5	290

1520G

БОКОРЕЗЫ



- Силовые кусачки с высокоточными режущими кромками
- Отделка: Оксидирование, антикоррозийное покрытие
- Материал: Высококачественная легированная сталь, двухкомпонентные рукоятки из термоэластопласта и прочного полипропилена обеспечивают отличный захват
- Подходят для резки рояльной, твердотянутой и мягкой проволоки
- Мощный рычаг обеспечивает исключительные эксплуатационные характеристики при минимальном усилии
- Высокоточные режущие кромки с индукционной закалкой до 63-64 HRC

			A mm	B mm	C mm	D mm	E mm	F mm		
1520 G	8266516	5	210	16	33.5	17.1	8	6	3.8	310



БОКОРЕЗЫ

1520D

БОКОРЕЗЫ



- Силовые кусачки с высокоточными режущими кромками
- Отделка: Оксидирование, антикоррозийное покрытие
- Материал: Высококачественная легированная сталь, рукоятки с покрытием из ПВХ
- Подходят для резки рояльной, твердотянутой и мягкой проволоки
- Мощный рычаг обеспечивает исключительные эксплуатационные характеристики при минимальном усилии
- Высокоточные режущие кромки с индукционной закалкой до 63-64 HRC

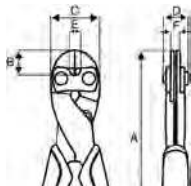

			A mm	B mm	C mm	D mm	E mm	F mm		
1520 D	8278922	5	205	16	33.5	17.1	8	6	3.8	300



ТОРЦЕВЫЕ КУСАЧКИ

527D

ТОРЦЕВЫЕ КУСАЧКИ



- ISO 5748
- Отделка: Чернение, антикоррозийная обработка
- Материал: Высококачественная легированная сталь
- Рукоятки из оранжевого ПВХ

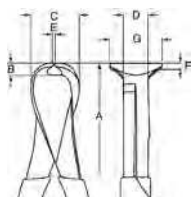

			A mm	B mm	C mm	D mm	E mm	F mm	G mm		
527 D-160	0032723	3	160	7	26.5	11	3.0	3.0	21	2.0	205
527 D-200	0032730	3	200	7	35	13	3.0	3.0	29.5	2.5	320

2686

ТОРЦЕВЫЕ КУСАЧКИ



- ISO 5748
- Отделка: Хромоникелевое покрытие, полировка и антикоррозийная обработка
- Материал: Экстра-ванадиевая сталь, рукоятки из красного ПВХ

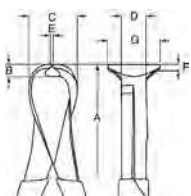

			A mm	B mm	C mm	D mm	E mm	F mm	G mm		
2686	1066598	1	160	13	20	11	2.0	2.0	28	2.0	185



2628G

ergo®

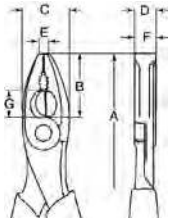

УНИВЕРСАЛЬНЫЕ ПЛОСКОГУБЦЫ

- Универсальные плоскогубцы ERGO™
- ISO 5746
- Отделка: Оксидирование, антикоррозионная обработка
- Материал: Высококачественная легированная сталь
- Двухкомпонентные рукоятки ERGO™ из жесткого полипропилена с накладками из термопластмассы обеспечивают надежный захват
- Режущие кромки позволяют резать такие твердые материалы как рояльная проволока и пружинная стальная проволока
- Поверхности губок хорошо подходят для захвата деталей плоской и круглой формы
- Скругленные губки обеспечивают удобный доступ в ограниченном пространстве
- Шарнир с уменьшенным расстоянием от оси до режущих кромок дает большое отношение длин рычагов и повышает режущую способность
- Оснащены возвратной пружиной с функцией включения/выключения
- IP = промышленная упаковка.

			A mm	B mm	C mm	D mm	E mm	F mm	G mm			
2628 G-160	0042999	5	160	33	23	10.5	3.5	10.5	12	2.0	1.8	190
2628 G-180	0042678	5	180	36	25	11.0	4.0	11.0	14	2.5	2.0	240
2628 G-200	0103539	5	200	39	27	12.0	4.5	12.0	16	3.0	2.5	300
2628 G-160IP	0055357	5	160	33	23	10.5	3.5	10.5	12	2.0	1.8	190
2628 G-180IP	0044030	5	180	36	25	11.0	4.0	11.0	14	2.5	2.0	240
2628G-200IP	0101085	5	200	39	27	12.0	4.5	12.0	16	3.0	2.5	300

2628GC

ergo®

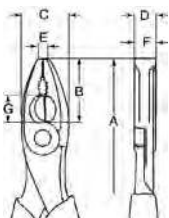

УНИВЕРСАЛЬНЫЕ ПЛОСКОГУБЦЫ

- Универсальные плоскогубцы ERGO™
- ISO 5746
- Отделка: Хромирование, антикоррозионная обработка
- Материал: Высококачественная легированная сталь
- Двухкомпонентные рукоятки ERGO™ из жесткого полипропилена с накладками из термопластмассы обеспечивают надежный захват
- Режущие кромки позволяют резать такие твердые материалы как рояльная проволока и пружинная стальная проволока
- Поверхности губок хорошо подходят для захвата деталей плоской и круглой формы
- Скругленные губки обеспечивают удобный доступ в ограниченном пространстве
- Шарнир с уменьшенным расстоянием от оси до режущих кромок дает большое отношение длин рычагов и повышает режущую способность
- Оснащены возвратной пружиной с функцией включения/выключения
- IP = промышленная упаковка.

			A mm	B mm	C mm	D mm	E mm	F mm	G mm			
2628 GC-160IP	0101863	5	160	33	23	10.5	3.5	10.5	12	2.0	1.8	190
2628 GC-180IP	0101870	5	180	36	25	11.0	4.0	11.0	14	2.5	2.0	240
2628 GC-200IP	0101887	5	200	39	27	12.0	4.5	12.0	16	3.0	2.5	300



УНИВЕРСАЛЬНЫЕ ПЛОСКОГУБЦЫ

2628D

УНИВЕРСАЛЬНЫЕ ПЛОСКОГУБЦЫ

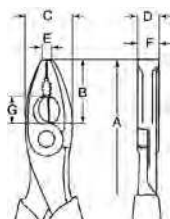

- ISO 5746
- Отделка: Оксидирование, антикоррозионная обработка
- Материал: Высококачественная легированная сталь, рукоятки с покрытием из ПВХ
- Режущие кромки позволяют резать такие твердые материалы как рояльная проволока и пружинная стальная проволока
- Поверхности губок хорошо подходят для захвата деталей плоской и круглой формы
- Скругленные губки обеспечивают удобный доступ в ограниченном пространстве
- Шарнир с уменьшенным расстоянием от оси до режущих кромок дает большое отношение длин рычагов и повышает режущую способность

	 731415		A mm	B mm	C mm	D mm	E mm	F mm	G mm	 Fe+ mm	 Piano mm	
2628 D-160	0123193	5	160	33	23	11	3.5	10.5	12	2.0	1.8	190
2628 D-180	0042661	5	180	36	25	11	4	11	14	2.5	2.0	240
2628 D-200	0123315	5	200	41	29	12	4.5	12.0	16	3.0	2.5	290

2628S

УНИВЕРСАЛЬНЫЕ ПЛОСКОГУБЦЫ

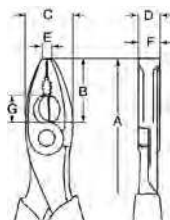

- Универсальные плоскогубцы с изоляцией
- ISO 5746, IEC 60900
- Отделка: Оксидирование, антикоррозионная обработка
- Материал: Высококачественная легированная сталь, пластиковые рукоятки
- Режущие кромки позволяют резать такие твердые материалы как рояльная проволока и пружинная стальная проволока
- Поверхности губок хорошо подходят для захвата деталей плоской и круглой формы
- Скругленные губки обеспечивают удобный доступ в ограниченном пространстве
- Шарнир с уменьшенным расстоянием от оси до режущих кромок дает большое отношение длин рычагов и повышает режущую способность

	 731415		A mm	B mm	C mm	D mm	E mm	F mm	G mm	 Fe+ mm	 Piano mm	
2628 S-180	0044054	3	180	36	25	11	4.0	11	14	2.5	2.0	240
2628 S-200	0043002	3	200	39	27	12	4.5	12	16	3.0	2.5	300



2630GC

ergo®

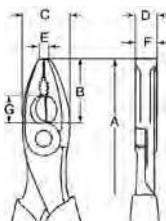

УНИВЕРСАЛЬНЫЕ ПЛОСКОГУБЦЫ

- Универсальные плоскогубцы ERGO™
- ISO 5746
- Отделка: Хромирование, антикоррозионная обработка
- Материал: Высококачественная легированная сталь
- Двухкомпонентные рукоятки ERGO™ из жесткого полипропилена с накладками из термопластмассы обеспечивают надежный захват
- Режущие кромки позволяют резать такие твердые материалы как рояльная проволока и пружинная стальная проволока
- Поверхности губок хорошо подходят для захвата деталей плоской и круглой формы
- Скругленные губки обеспечивают удобный доступ в ограниченном пространстве
- Шарнир с уменьшенным расстоянием от оси до режущих кромок дает большое отношение длин рычагов и повышает режущую способность
- Оснащены возвратной пружиной с функцией включения/выключения
- IP = промышленная упаковка.

			A mm	B mm	C mm	D mm	E mm	F mm	G mm			
2630GC-160IP	0180165	1	160	33	23	11.5	3.5	10.5	12	2.0	1.8	190
2630GC-180IP	0180172	1	180	36	25	11.0	4.0	12.0	14	2.5	2.0	240
2630GC-200IP	0180189	1	200	39	27	13.0	4.5	12.0	16	3.0	2.5	300

2630D

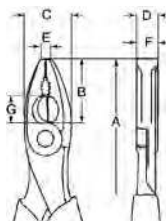

УНИВЕРСАЛЬНЫЕ ПЛОСКОГУБЦЫ

- ISO 5746
- Отделка: Оксидирование, антикоррозийная обработка
- Материал: Высококачественная легированная сталь, рукоятки с покрытием из ПВХ
- Усиленная режущая кромка предназначена для рубки твердых материалов, как рояльная проволока и пружинная стальная проволока
- Поверхности губок хорошо подходят для захвата деталей плоской и круглой формы
- Скругленные губки обеспечивают удобный доступ в ограниченном пространстве
- Уменьшенное расстояние от оси до режущих кромок дает большое отношение длин рычагов и повышает режущую способность

			A mm	B mm	C mm	D mm	E mm	F mm	G mm			
2630D-160	0123612	5	160	33	23	11.5	3.5	10.5	12	2.0	1.8	190
2630D-180	0123681	5	180	36	25	12.0	4.0	11.0	14	2.5	2.0	240
2630D-200	0123728	5	200	39	27	13.0	4.5	12.0	16	3.0	2.5	300



УНИВЕРСАЛЬНЫЕ ПЛОСКОГУБЦЫ

2688D

УНИВЕРСАЛЬНЫЕ ПЛОСКОГУБЦЫ

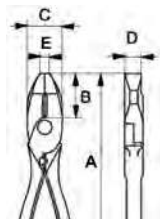

- Отделка: Оксидирование, антикоррозийная обработка
- Материал: Высококачественная легированная сталь, рукоятки с покрытием из ПВХ
- Применение: Шарнирный обжимной штамп для рычажного обжимания
- Края предназначены для рубки проволоки средней твердости
- Форма губок идеально подходит для зажимания плоских материалов

			A mm	B mm	C mm	D mm	E mm	
2688D-250	731415	1	250	41	32	16	8	480

2640D

УНИВЕРСАЛЬНЫЕ ПЛОСКОГУБЦЫ

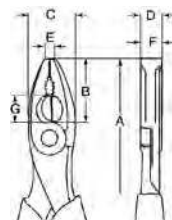
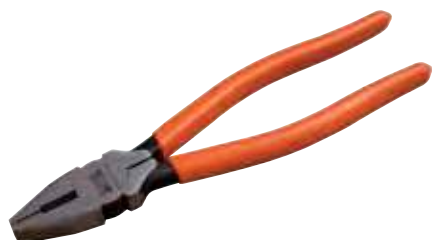

- ISO 5746
- Отделка: Оксидирование, антикоррозийная обработка
- Материал: Высококачественная легированная сталь, рукоятки с покрытием из ПВХ
- Стандартные комбинированные пассатижи, края предназначены для рубки проволоки средней твердости
- Форма губок идеально подходит для зажимания плоских материалов

			A mm	B mm	C mm	D mm	E mm	F mm	G mm				
2640D-160	0123766	10	160	26	22	10	6	10	13	3.0	2.7	2.5	160
2640D-180	0123773	5	180	30	25	12	7	12	16	3.0	2.7	2.5	240
2640D-200	0123797	5	200	34	27	14	7	14	18	3.5	3.0	2.5	330

2665B

УНИВЕРСАЛЬНЫЕ ПЛОСКОГУБЦЫ

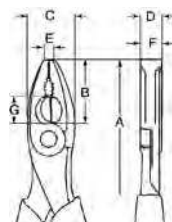

- ISO 5746
- Отделка: Хромоникелевое покрытие, полировка
- Материал: Экстра-ванадиевая сталь, рукоятки из ацетатцеллюлозы
- “Открытый” шарнир с уменьшенным расстоянием от оси до режущих кромок дает большое отношение длин рычагов и повышает режущую способность
- Скругленные губки обеспечивают удобный доступ в ограниченном пространстве
- Режущие кромки позволяют резать такие твердые материалы как рояльная проволока и пружинная стальная проволока
- Поверхности губок хорошо подходят для захвата деталей плоской и круглой формы

			A mm	B mm	C mm	D mm	E mm	F mm	G mm			
2665 B-160	1066000	1	160	33	23	10.0	3	10.0	12	2.0	1.8	190
2665 B-180	1066017	1	180	36	25	10.5	4	10.5	14	2.5	2.0	240
2665 B-200	1066024	1	200	38	25	11.0	4	11.0	15	3.0	2.5	300



2665VDE

УНИВЕРСАЛЬНЫЕ ПЛОСКОГУБЦЫ

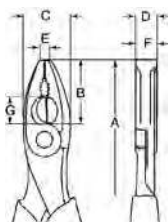

- Универсальные плоскогубцы с изоляцией
- ISO 5746, IEC 60900
- Отделка: Хромоникелевое покрытие, полировка, антикоррозийная обработка
- Материал: Экстра-ванадиевая сталь, рукоятки из ацетатцеллюлозы
- “Открытый” шарнир с уменьшенным расстоянием от оси до режущих кромок дает большое отношение длин рычагов и повышает режущую способность
- Скругленные губки обеспечивают удобный доступ в ограниченном пространстве
- Режущие кромки позволяют резать такие твердые материалы как рояльная проволока и пружинная стальная проволока
- Поверхности губок хорошо подходят для захвата деталей плоской и круглой формы

			A mm	B mm	C mm	D mm	E mm	F mm	G mm			
2665 VDE-160	1542023	1	160	33	23	10.0	3	10.0	12	2.0	1.8	190
2665 VDE-180	1498610	1	180	36	25	10.5	4	10.5	14	2.5	2.0	240
2665 VDE-200	1498887	1	200	38	25	11.0	4	11.0	15	3.0	2.5	300

2678G

УНИВЕРСАЛЬНЫЕ ПЛОСКОГУБЦЫ

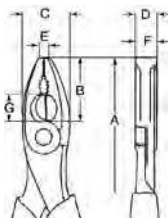

- ISO 5746
- Отделка: Полировка и лакированное покрытие для лучшей защиты от коррозии
- Материал: Высококачественная легированная сталь, двухкомпонентные рукоятки

			A mm	B mm	C mm	D mm	E mm	F mm	G mm			
2678 G-160	0116157	5	160	35	24	10	6	10	35	1.7	1.3	195
2678 G-180	0116164	5	180	38	27	11	7	11	38	2.0	1.4	2.25
2678 G-200	0116171	5	205	43	30	12	7	12	43	2.5	1.5	300



ПЛОСКОГУБЦЫ С УДЛИНЕННЫМИ ГУБКАМИ

2430G

ergo®

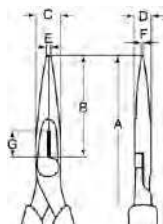

ПЛОСКОГУБЦЫ С УДЛИНЕННЫМИ ГУБКАМИ

- Узкогубцы ERGO™
- ISO 5745
- Отделка: Оксидирование, антикоррозионная обработка
- Материал: Высококачественная легированная сталь
- Двухкомпонентные рукоятки ERGO™ из жесткого полипропилена с накладками из термопластмассы обеспечивают надежный захват
- Тонкие полукруглые губки с насечкой
- Острые кромки пригодны для резки мягких материалов, к примеру медного провода с электроизоляцией
- Узкие губки обеспечивают надежный захват детали и позволяют работать в ограниченном пространстве
- Оснащены возвратной пружиной с функцией включения/выключения
- IP = промышленная упаковка

			A mm	B mm	C mm	D mm	E mm	F mm	G mm				
2430 G-140	0102563	5	140	39	15	8	2.5	2.0	12	2.5	1.8	1.4	120
2430 G-160	0024070	5	160	49	16	8	3.0	2.5	12	3.0	1.8	1.6	160
2430 G-200	0100422	5	200	72	17	9	4.0	2.5	12	3.0	1.8	1.6	170
2430 G-140 IP	0102143	5	140	39	15	8	2.5	2.0	12	2.5	1.8	1.4	120
2430 G-160 IP	0100811	5	160	49	16	8	3.0	2.5	12	3.0	1.8	1.6	160
2430 G-200 IP	0100835	5	200	72	17	9	4.0	2.5	12	3.0	1.8	1.6	170

2430GC

ergo®

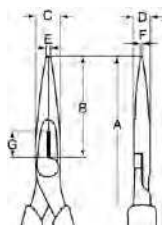

ПЛОСКОГУБЦЫ С УДЛИНЕННЫМИ ГУБКАМИ

- Узкогубцы ERGO™
- ISO 5745
- Отделка: Хромирование, антикоррозионная обработка
- Материал: Высококачественная легированная сталь
- Двухкомпонентные рукоятки ERGO™ из жесткого полипропилена с накладками из термопластмассы обеспечивают надежный захват
- Тонкие полукруглые губки с насечкой
- Острые кромки пригодны для резки мягких материалов, к примеру медного провода с электроизоляцией
- Узкие губки обеспечивают надежный захват детали и позволяют работать в ограниченном пространстве
- Оснащены возвратной пружиной с функцией включения/выключения
- IP = промышленная упаковка

			A mm	B mm	C mm	D mm	E mm	F mm	G mm				
2430 GC-140 IP	0102150	5	140	39	15	8	2.5	2.0	12	2.5	1.8	1.4	120
2430 GC-160 IP	0102167	5	160	49	16	8	3.0	2.5	12	3.0	1.8	1.6	160
2430 GC-200 IP	0102174	5	200	72	17	9	4.0	2.5	12	3.0	1.8	1.6	170



2430G-HD

ПЛОСКОГУБЦЫ С УДЛИНЕННЫМИ ГУБКАМИ

ergo®

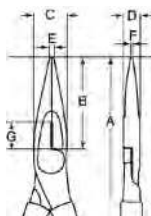

- Усиленные узкогубцы ERGO™
- ISO 5745
- Отделка: Хромирование, антикоррозионная обработка
- Материал: Высококачественная легированная сталь
- Двухкомпонентные рукоятки ERGO™ из жесткого полипропилена с накладками из термопластмассы обеспечивают надежный захват
- Выдерживают нагрузку на кручение на 50% выше, чем у обычных узкогубцев
- Острые кромки пригодны для резки мягких материалов, к примеру медного провода с электроизоляцией
- Узкие губки обеспечивают надежный захват детали и позволяют работать в ограниченном пространстве
- Оснащены возвратной пружиной с функцией включения/выключения

			A mm	B mm	C mm	D mm	E mm	F mm	G mm				
2430 G-190HD	731151 8259945	5	190	62	17	9	3.0	2.5	12	3.0	1.8	1.6	170
2430 G-210HD	8259952	5	210	60	23	12	3.8	3.1	16	4.0	2.5	2.0	270

2430D

ПЛОСКОГУБЦЫ С УДЛИНЕННЫМИ ГУБКАМИ

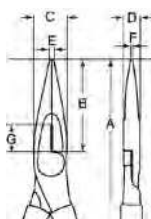

- ISO 5745
- Отделка: Оксидирование, антикоррозионная обработка
- Материал: Высококачественная легированная сталь, рукоятки с покрытием из ПВХ
- Тонкие полукруглые губки с насечкой
- Острые кромки пригодны для резки мягких материалов, к примеру медного провода с электроизоляцией
- Узкие губки обеспечивают надежный захват детали и позволяют работать в ограниченном пространстве
- IP = промышленная упаковка

			A mm	B mm	C mm	D mm	E mm	F mm	G mm				
2430 D-140	0032853 731415	5	140	39	15	8	2.5	2.0	12	2.5	1.8	1.4	120
2430 D-160	0032860	5	160	49	16	8	3.0	2.5	12	3.0	1.8	1.6	160
2430 D-200	0032884	5	200	72	17	9	4.0	2.5	12	3.0	1.8	1.6	170
2430 D-140 IP	0100774	5	140	39	15	8	2.5	2.0	12	2.5	1.8	1.4	120
2430 D-160 IP	0100781	5	160	49	16	8	3.0	2.5	12	3.0	1.8	1.6	160
2430 D-200 IP	0100804	5	200	72	17	9	4.0	2.5	12	3.0	1.8	1.6	170



ПЛОСКОГУБЦЫ С УДЛИНЕННЫМИ ГУБКАМИ

2430S





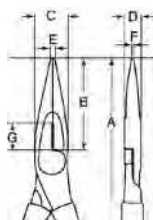

ПЛОСКОГУБЦЫ С УДЛИНЕННЫМИ ГУБКАМИ



IEC 60900  1000V



- Узкогубцы с изоляцией
- ISO 5745, IEC 60900
- Отделка: Оксидирование, антикоррозионная обработка
- Материал: Высококачественная легированная сталь, пластиковые рукоятки
- Тонкие полукруглые губки с насечкой
- Острые кромки пригодны для резки мягких материалов, к примеру медного провода с электроизоляцией
- Узкие губки обеспечивают надежный захват детали и позволяют работать в ограниченном пространстве



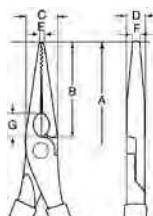

			A mm	B mm	C mm	D mm	E mm	F mm	G mm				
2430 S-200	0033010	3	200	72	17	9	4	2.5	12	3.0	1.8	1.6	170

2719SB/2457B/2456AB

ПЛОСКОГУБЦЫ С УДЛИНЕННЫМИ ГУБКАМИ



- ISO 5745
- Отделка: Хромоникелевое покрытие, полировка, антикоррозионная обработка
- Материал: Экстра-ванадиевая сталь, ручки с покрытием из ацетатцеллюлозы оранжевого цвета
- Губки с насечкой



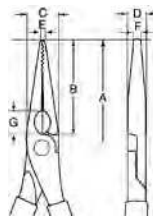

			A mm	B mm	C mm	D mm	E mm	F mm	G mm		
2719 SB	1381189	1	140	38.5	15.0	8	3	1.5	12	1.25	125
2457 B	1063221	1	160	49.0	16.0	8	3	2.0	12	1.5	125
2456 AB	1063122	1	200	71.5	16.5	9	3	2.5	12	2.0	180

2457/2456A

ПЛОСКОГУБЦЫ С УДЛИНЕННЫМИ ГУБКАМИ



- ISO 5745
- Отделка: Хромоникелевое покрытие, полировка, антикоррозионная обработка
- Материал: Экстра-ванадиевая сталь, ручки с покрытием из ПВХ
- Губки с насечкой

			A mm	B mm	C mm	D mm	E mm	F mm	G mm		
2457	1063214	1	160	50.0	16	8	3	1.5	12.5	1.5	105
2456 A	1063115	1	200	74.5	17	9	3	2.5	14.0	2.0	150



2457VDE/2456AVDE

ПЛОСКОГУБЦЫ С УДЛИНЕННЫМИ ГУБКАМИ



- Ускогубцы с изоляцией
- ISO 5745, IEC 60900
- Отделка: Хромоникелевое покрытие, полировка
- Материал: Экстра-ванадиевая сталь
- Ручки с покрытием из ацетатцеллюлозы, красного цвета
- Губки с насечкой

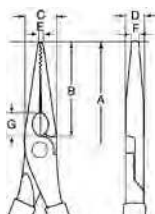

			A mm	B mm	C mm	D mm	E mm	F mm	G mm		
2457 VDE	1498375	1	160	49	15.5	8	4	2.0	12	2.0	130
2456 AVDE	1598082	1	200	76	17.5	9	3	2.5	14	2.0	180

2470G

ПЛОСКОГУБЦЫ С УДЛИНЕННЫМИ ГУБКАМИ



- ISO 5745
- Отделка: Полировка и лакированное покрытие для лучшей защиты от коррозии
- Материал: Высококачественная легированная сталь, двухкомпонентные рукоятки

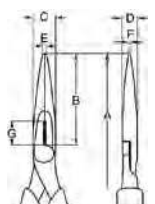

			A mm	B mm	C mm	D mm	E mm	F mm	G mm				
2470 G-160	0116188	5	165	48	18	9	3	2	48	Cu mm	Fe mm	Fe+ mm	160
2470 G-200	0116195	5	210	71	22	11	4	3	71	3.0	1.5	1.0	190

158-N

УДЛИНЕННЫЕ ПЛОСКОГУБЦЫ С УДЛИНЕННЫМИ ГУБКАМИ



- Отделка: Полировка, антикоррозийная обработка
- Материал: Высококачественная легированная сталь, рукоятки с покрытием из ПВХ
- Ускогубцы со сверх удлиненными узкими губками с насечкой
- Прецизионно обработанные губки надежно удерживают захватываемую деталь
- Позволят работать в самых труднодоступных местах

158-N	8277239	12	280	265



ПЛОСКОГУБЦЫ С УДЛИНЕННЫМИ ИЗОГНУТЫМИ ГУБКАМИ

2427G

ergo®

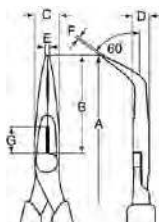

ПЛОСКОГУБЦЫ С УДЛИНЕННЫМИ ИЗОГНУТЫМИ ГУБКАМИ, 60°

- Узкогубцы ERGO™, с губками, загнутыми под углом 60°
- ISO 5745
- Отделка: Оксидирование, антикоррозионная обработка
- Материал: Высококачественная легированная сталь
- Двухкомпонентные рукоятки ERGO™ из жесткого полипропилена с накладками из термопластмассы обеспечивают надежный захват
- Тонкие полукруглые губки с насечкой
- Острые кромки пригодны для резки мягких материалов, к примеру медного провода с электроизоляцией
- Узкие губки обеспечивают надежный захват детали и позволяют работать в ограниченном пространстве
- Оснащены возвратной пружиной с функцией включения/выключения
- IP = промышленная упаковка

			A mm	B mm	C mm	D mm	E mm	F mm	G mm				
2427 G-160	0100408	5	160	46	17	9	2	2	12	3.0	1.8	1.6	160
2427 G-200	0100415	5	200	70	17	9	2	2	12	3.0	1.8	1.6	170
2427 G-160 IP	0100743	5	160	46	17	9	2	2	12	3.0	1.8	1.6	160
2427 G-200 IP	0100750	5	200	70	17	9	2	2	12	3.0	1.8	1.6	170

2427GC

ergo®

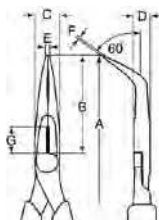

ПЛОСКОГУБЦЫ С УДЛИНЕННЫМИ ИЗОГНУТЫМИ ГУБКАМИ, 60°

- Узкогубцы ERGO™, с губками, загнутыми под угол 60°
- ISO 5745
- Отделка: Хромирование, антикоррозионная обработка
- Материал: Высококачественная легированная сталь
- Двухкомпонентные рукоятки ERGO™ из жесткого полипропилена с накладками из термопластмассы обеспечивают надежный захват
- Тонкие полукруглые губки с насечкой
- Острые кромки пригодны для резки мягких материалов, к примеру медного провода с электроизоляцией
- Узкие губки обеспечивают надежный захват детали и позволяют работать в ограниченном пространстве
- Оснащены возвратной пружиной с функцией включения/выключения
- IP = промышленная упаковка

			A mm	B mm	C mm	D mm	E mm	F mm	G mm				
2427 GC-160IP	0102051	5	160	46	17	9	2	2	12	3.0	1.8	1.6	160
2427 GC-200IP	0102075	5	200	70	17	9	2	2	12	3.0	1.8	1.6	170



2427D

ПЛОСКОГУБЦЫ С УДЛИНЕННЫМИ ИЗОГНУТЫМИ ГУБКАМИ, 60°

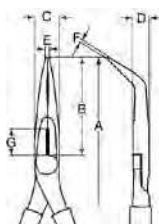

- ISO 5745
- Отделка: Оксидирование, антикоррозионная обработка
- Материал: Высококачественная легированная сталь, рукоятки с покрытием из ПВХ
- Тонкие полукруглые губки с насечкой
- Острые кромки пригодны для резки мягких материалов, к примеру медного провода с электроизоляцией
- Загнутые на 60° узкие губки обеспечивают надежный захват детали и позволяют работать в ограниченном пространстве

				A mm	B mm	C mm	D mm	E mm	F mm	G mm				
2427 D-160		731415	5	160	46	17	9	2	2	12	3.0	1.8	1.6	160
2427 D-200		0169030	5	200	10	17	9	2	2	12	3.0	1.8	1.6	170

2427S

ПЛОСКОГУБЦЫ С УДЛИНЕННЫМИ ИЗОГНУТЫМИ ГУБКАМИ, 60°



IEC 60900 1000V

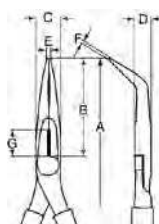

- Узкогубцы изолированные, с губками, загнутыми под угол 60°
- ISO 5745, IEC 60900
- Отделка: Оксидирование, антикоррозионная обработка
- Материал: Высококачественная легированная сталь, пластиковые рукоятки
- Острые кромки пригодны для резки мягких материалов, к примеру медного провода с электроизоляцией
- Оснащены возвратной пружиной с функцией включения/выключения

				A mm	B mm	C mm	D mm	E mm	F mm	G mm				
2427 S-200		731415	3	200	70	17	9	2	2	12	3.0	1.8	1.6	170

2477G-200

ПЛОСКОГУБЦЫ С УДЛИНЕННЫМИ ИЗОГНУТЫМИ ГУБКАМИ, 60°

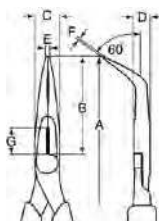

- ISO 5745
- Отделка: Полировка и лакированное покрытие для лучшей защиты от коррозии
- Материал: Высококачественная легированная сталь, двухкомпонентные рукоятки

				A mm	B mm	C mm	D mm	E mm	F mm	G mm				
2477 G-200		731415	5	210	70	22	11	4	3	70	3.0	1.5	1.0	185



ПЛОСКОГУБЦЫ С УДЛИНЕННЫМИ ИЗОГНУТЫМИ ГУБКАМИ

2456BV

ПЛОСКОГУБЦЫ С УДЛИНЕННЫМИ ИЗОГНУТЫМИ ГУБКАМИ, 45°



- ISO 5745
- Отделка: Хромоникелевое покрытие, полировка, антикоррозийная обработка
- Материал: Экстра-ванадиевая сталь, ручки с покрытием из ацетатцеллюлозы оранжевого цвета
- Губки с насечкой, загнуты под углом 45°

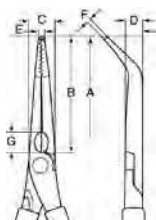

			A mm	B mm	C mm	D mm	E mm	F mm	G mm		
2456 BV	1063160	1	195	69	17.5	9	3	2.5	13	2.0	180

2456B

ПЛОСКОГУБЦЫ С УДЛИНЕННЫМИ ИЗОГНУТЫМИ ГУБКАМИ, 45°



- ISO 5745
- Отделка: Хромоникелевое покрытие, полировка, антикоррозийная обработка
- Материал: Экстра-ванадиевая сталь, ручки с покрытием из ПВХ
- Губки с насечкой, загнуты под углом 45°

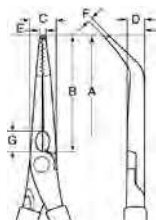

			A mm	B mm	C mm	D mm	E mm	F mm	G mm		
2456 B	1063153	1	200	71	17.5	9	3	2.5	13	2.0	150

2456BVDE

ПЛОСКОГУБЦЫ С УДЛИНЕННЫМИ ИЗОГНУТЫМИ ГУБКАМИ, 45°



- Изолированные узкогубцы с губками, загнутыми под углом 45°
- ISO 5745, IEC 60900
- Отделка: Хромоникелевое покрытие, полировка
- Материал: Экстра-ванадиевая сталь
- Ручки с покрытием из ацетатцеллюлозы, красного цвета
- Губки с насечкой

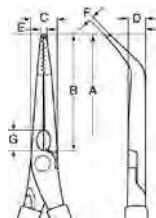

			A mm	B mm	C mm	D mm	E mm	F mm	G mm		
2456 BVDE	1598167	1	210	69	17.5	9	3	2.5	13	2.0	210

ПЛОСКОГУБЦЫ С УДЛИНЕННЫМИ ИЗОГНУТЫМИ ГУБКАМИ



158-NB

УДЛИНЕННЫЕ ПЛОСКОГУБЦЫ С УДЛИНЕННЫМИ ИЗОГНУТЫМИ ГУБКАМИ, 35°



- Отделка: Полировка, антикоррозийная обработка
- Материал: Высококачественная легированная сталь, рукоятки с покрытием из ПВХ
- Узкогубцы со сверх удлиненными узкими губками с насечкой, загнутыми под углом 35°
- Прецизионно обработанные губки надежно удерживают захватываемую деталь
- Позволят работать в самых труднодоступных местах

158-NB	731151 8277246	12	L mm 270	g 265

ПЛОСКОГУБЦЫ ДЛЯ МЕХАНИЧЕСКИХ РАБОТ



2477AB

ПЛОСКОГУБЦЫ ДЛЯ МЕХАНИЧЕСКИХ РАБОТ

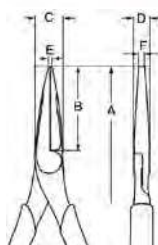

- ISO 5745
- Отделка: Хромоникелевое покрытие, полировка
- Материал: Экстра-ванадиевая сталь, рукоятки из ацетатцеллюлозы
- Прямые, заостренные губки с насечкой
- Узкие губки обеспечивают хороший захват и удобный доступ в ограниченном пространстве
- Особенно хорошо подходят для работ требующих высокой точности

			A mm	B mm	C mm	D mm	E mm	F mm	
2477 AB	731415 1063825	1	200	78	18	9	2.5	2.5	180

2477BB

ПЛОСКОГУБЦЫ ДЛЯ МЕХАНИЧЕСКИХ РАБОТ

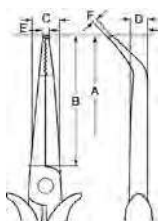

- ISO 5745
- Отделка: Хромоникелевое покрытие, полировка
- Материал: Экстра-ванадиевая сталь, рукоятки из ацетатцеллюлозы
- Заостренные губки с насечкой, загнутые под углом 45°
- Узкие губки обеспечивают хороший захват и удобный доступ в ограниченном пространстве
- Особенно хорошо подходят для работ требующих высокой точности

			A mm	B mm	C mm	D mm	E mm	F mm	
2477 BB	731415 1063849	1	195	73.5	16.5	9	3	2.5	190



ПЛОСКОГУБЦЫ

2420G

ergo®

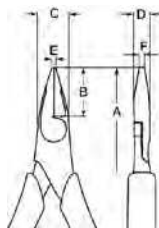

ПЛОСКОГУБЦЫ

- Плоскогубцы ERGO™ с короткими губками
- ISO 5745
- Отделка: Оксидирование, антикоррозионная обработка
- Материал: Высококачественная легированная сталь
- Двухкомпонентные рукоятки ERGO™ из жесткого полипропилена с накладками из термопластмассы обеспечивают надежный захват
- Губки обеспечивают хороший захват и удобный доступ в ограниченном пространстве
- Поверхности губок хорошо подходят для захвата плоских деталей
- Оснащены возвратной пружиной с функцией включения/выключения

			A mm	B mm	C mm	D mm	E mm	F mm	
2420 G-125	731415	5	125	23	16	7	2	4	120

2421G

ergo®

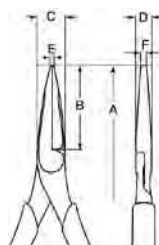

ПЛОСКОГУБЦЫ

- Плоскогубцы ERGO™ с тонкими плоскими губками прямоугольного сечения
- ISO 5745
- Отделка: Оксидирование, антикоррозионная обработка
- Материал: Высококачественная легированная сталь
- Двухкомпонентные рукоятки ERGO™ из жесткого полипропилена с накладками из термопластмассы обеспечивают надежный захват
- Губки обеспечивают хороший захват и удобный доступ в ограниченном пространстве
- Поверхности губок хорошо подходят для захвата плоских деталей
- Оснащены возвратной пружиной с функцией включения/выключения
- IP = промышленная упаковка

			A mm	B mm	C mm	D mm	E mm	F mm	
2421 G-140	731415	5	140	39	14.5	8.0	2	4.0	120
2421 G-160	0102549	5	160	49	16.5	8.5	3	5.0	170
2421 G-180	0102556	5	180	64	17.0	8.5	3	6.5	180
2421 G-140IP	0102006	5	140	39	14.5	8.0	2	4.0	120
2421 G-160 IP	0100576	5	160	49	16.5	8.5	3	5.0	170
2421 G-180 IP	0100583	5	180	64	17.0	8.5	3	6.5	180



2421GC

ergo®

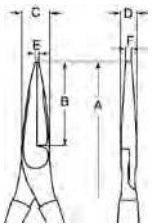

ПЛОСКОГУБЦЫ

- Плоскогубцы ERGO™ с тонкими плоскими губками прямоугольного сечения
- ISO 5745
- Отделка: Хромирование, антикоррозионная обработка
- Материал: Высококачественная легированная сталь
- Двухкомпонентные рукоятки ERGO™ из жесткого полипропилена с накладками из термопластмассы обеспечивают надежный захват
- Губки обеспечивают хороший захват и удобный доступ в ограниченном пространстве
- Поверхности губок хорошо подходят для захвата плоских деталей
- Оснащены возвратной пружиной с функцией включения/выключения

			A mm	B mm	C mm	D mm	E mm	F mm	
2421GC-160	0123902	5	160	49	16.5	8.5	3	5.0	170

2421D

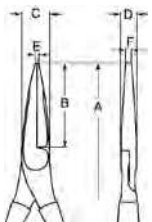

ПЛОСКОГУБЦЫ

- ISO 5745
- Отделка: Оксидирование, антикоррозионная обработка
- Материал: Высококачественная легированная сталь, рукоятки с покрытием из ПВХ
- Губки обеспечивают хороший захват и удобный доступ в ограниченном пространстве
- Поверхности губок хорошо подходят для захвата плоских деталей
- IP = промышленная упаковка

			A mm	B mm	C mm	D mm	E mm	F mm	
2421 D-160	0032594	5	160	49	16.5	8.5	3	5.0	150
2421 D-140IP	0101979	5	140	39	14.5	8.0	2	4.0	120
2421 D-160IP	0101986	5	160	49	16.5	8.5	3	5.0	150
2421 D-180IP	0101993	5	180	64	17.0	8.5	3	6.5	160

2718B/2458B

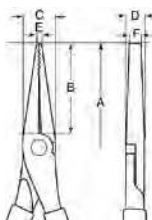

ПЛОСКОГУБЦЫ

- ISO 5745
- Отделка: Хромоникелевое покрытие, полировка, антикоррозийная обработка
- Материал: Экстра-ванадиевая сталь, ручки с покрытием из ацетатцеллюлозы оранжевого цвета
- Губки с насечкой

			A mm	B mm	C mm	D mm	E mm	F mm	
2718 B	1067380	1	140	40	13.0	7.5	2.5	4	95
2458 B	1063269	1	180	62	17.5	9.0	3.5	6	170



ПЛОСКОГУБЦЫ

2724B/2694B

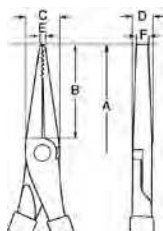

ПЛОСКОГУБЦЫ

- ISO 5745
- Отделка: Хромоникелевое покрытие, полировка, антикоррозийная обработка
- Материал: Экстра-ванадиевая сталь, ручки с покрытием из ацетатцеллюлозы оранжевого цвета
- Короткие губки с насечкой

	 731415		A mm	B mm	C mm	D mm	E mm	F mm	 g
2724 B	1067601	1	125	22.0	14	7.5	2	4	120
2694 B	1066826	1	160	41.5	13	9.0	4	7	160

2718

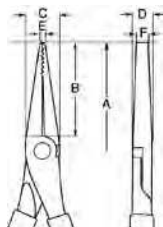

ПЛОСКОГУБЦЫ

- ISO 5745
- Отделка: Хромоникелевое покрытие, полировка, антикоррозийная обработка
- Материал: Экстра-ванадиевая сталь, ручки с покрытием из ПВХ
- Губки с насечкой

	 731415		A mm	B mm	C mm	D mm	E mm	F mm	 g
2718	1067359	1	140	40	13.5	7.5	3.5	5	80

2694VDE/2458VDE

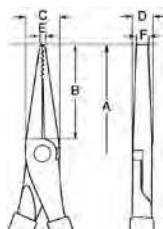

ПЛОСКОГУБЦЫ

- Плоскогубцы с изоляцией
- ISO 5745, IEC 60900
- Отделка: Хромоникелевое покрытие, полировка, антикоррозийная обработка
- Материал: Экстра-ванадиевая сталь, рукоятки с покрытием из ацетатцеллюлозы, красного цвета
- Губки с насечкой

	 731415		A mm	B mm	C mm	D mm	E mm	F mm	 g
2694 VDE	1498023	1	160	49	17	9	3.5	6	165
2458 VDE	1586829	1	180	64	17.5	9	3.5	6	175



2471G

ПЛОСКОГУБЦЫ



- ISO 5745
- Отделка: Полировка и лакированное покрытие для лучшей защиты от коррозии
- Материал: Высококачественная легированная сталь, двухкомпонентные рукоятки

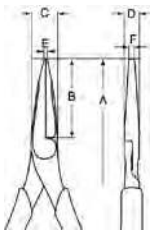

			A mm	B mm	C mm	D mm	E mm	F mm	
2471 G-160	731415 0116225	5	165	50	18	9	3	9	160

7835G

СОЕДИНИТЕЛЬНЫЕ ПЛОСКОГУБЦЫ



- Соединительные плоскогубцы ERGO™
- Отделка: Оксидирование, антикоррозионная обработка
- Материал: Высококачественная легированная сталь
- Двухкомпонентные рукоятки ERGO™ из жесткого полипропилена с накладками из термопластмассы обеспечивают надежный захват
- Острые кромки пригодны для резки мягких материалов, к примеру медного провода с электроизоляцией
- Оснащены возвратной пружиной с функцией включения/выключения
- Используются для сборки телекоммуникационных разъемов

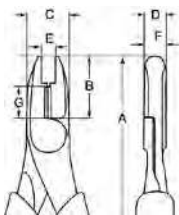

			A mm	B mm	C mm	D mm	E mm	F mm	G mm				
7835 G-160	731415 0050253	10	160	20	16.5	8.5	12	8	6<1/4	3.0	1.8	1.6	160

2713A

РЕГУЛИРУЕМЫЕ ПЛОСКОГУБЦЫ



- DIN 5235
- Отделка: Хромоникелевое покрытие, полировка, антикоррозийная обработка
- Материал: Экстра ванадиевая сталь. Ручки с покрытием из ПВХ
- Гладкие, сверхтонкие губки для сгибания контактов, пружин реле и очень тонкой проволоки

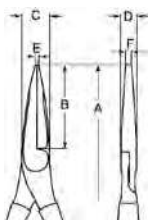

			A mm	B mm	C mm	D mm	E mm	F mm	
2713 A	731415 1067069	1	140	33	14	7.5	1	4	100



ПЛОСКОГУБЦЫ

2979D

ПЛОСКОГУБЦЫ ДЛЯ ГАЕК

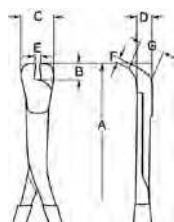

- Отделка: Оксидирование, антикоррозионная обработка
- Материал: Высококачественная легированная сталь, рукоятки с покрытием из ПВХ
- Плоскогубцы для гаек и болтов размером от 3 до 13 мм
- Форма: Конструкция ручек обеспечивает хороший захват при работе в ограниченном пространстве
- Имеющие слабо выраженную коническую форму губки с насечкой позволяют прочно захватывать предметы шестигранной формы
- Размер захвата: 3-13 мм

			A mm	B mm	C mm	D mm	E mm	F mm	G mm	
2979 D-180	731415	5	180	12	23	11.5	5	3	17	200



КРУГЛОГУБЦЫ

2521G

КРУГЛОГУБЦЫ

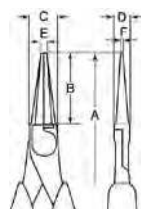

- Круглогубцы ERGO™
- ISO 5745
- Отделка: Оксидирование, антикоррозионная обработка
- Материал: Высококачественная легированная сталь
- Двухкомпонетные рукоятки ERGO™ из жесткого полипропилена с накладками из термопластмассы обеспечивают надежный захват
- Особенно подходят для кручения проволоки
- Оснащены возвратной пружиной с функцией включения/выключения
- IP: Промышленная упаковка

			A mm	B mm	C mm	D mm	E mm	F mm	
2521 G-140	731415	5	140	37	16	7	3.0	1.5	115
2521 G-160 IP	0100620	5	160	42	16	7	3.0	1.5	120

2521GC

КРУГЛОГУБЦЫ

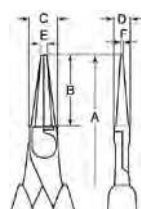
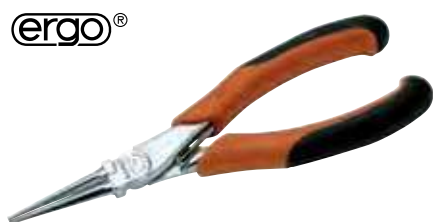

- Круглогубцы ERGO™
- ISO 5745
- Отделка: Хромирование, антикоррозионная обработка
- Материал: Высококачественная легированная сталь
- Двухкомпонетные рукоятки ERGO™ из жесткого полипропилена с накладками из термопластмассы обеспечивают надежный захват
- Особенно подходят для кручения проволоки
- Оснащены возвратной пружиной с функцией включения/выключения

			A mm	B mm	C mm	D mm	E mm	F mm	
2521GC-160	731415	5	160	42	16	7	3.0	1.5	410



2521D

КРУГЛОГУБЦЫ



- ISO 5745
- Отделка: Оксидирование, антикоррозионная обработка
- Материал: Высококачественная легированная сталь, рукоятки с покрытием из ПВХ
- Особенно подходят для кручения проволоки

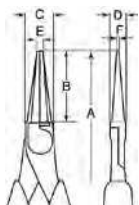

	 731415		A mm	B mm	C mm	D mm	E mm	F mm	 g
2521 D-140	0032907	5	140	37	16	7	3.0	1.5	100
2521D-160	0127139	5	160	42	16	7	3.0	1.5	120

2727B/2698B

КРУГЛОГУБЦЫ



- Отделка: Хромоникелевое покрытие, полировка, антикоррозионная обработка
- Материал: Экстра-ванадиевая сталь, рукоятки из ацетатцеллюлозы
- Особенно подходят для кручения проволоки
- Модель 2698B с короткими кончиками

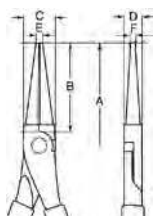

	 731415		A mm	B mm	C mm	D mm	E mm	F mm	 g
2727 B	1067731	1	140	38	15	8	4	2	120
2698 B	1066888	1	160	30	15	8	4	2	150

2727

КРУГЛОГУБЦЫ



- ISO 5745
- Отделка: Хромоникелевое покрытие, полировка, антикоррозионная обработка
- Материал: Экстра-ванадиевая сталь, рукоятки с покрытием из ПВХ
- Особенно подходят для кручения проволоки
- С короткими кончиками

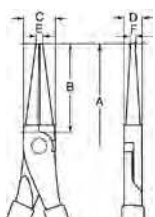

	 731415		A mm	B mm	C mm	D mm	E mm	F mm	 g
2727	1067700	1	140	28	15	8	4.5	2	90



КРУГЛОГУБЦЫ

2698VDE

КРУГЛОГУБЦЫ



- Изолированные круглогубцы
- ISO 5745, IEC 60900
- Отделка: Хромоникелевое покрытие, полировка, антикоррозионная обработка
- Материал: Экстра-ванадиевая сталь, рукоятки покрыты красной ацетилцеллюлозой
- Особенно подходят для кручения проволоки

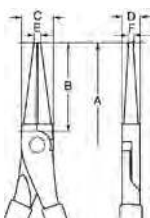

			A mm	B mm	C mm	D mm	E mm	F mm	
2698 VDE	731415	1	160	30	15	8	4	2	150



ПЛОСКОГУБЦЫ ДЛЯ ЗАЧИСТКИ ПРОВОДОВ

2223G

ПЛОСКОГУБЦЫ ДЛЯ ЗАЧИСТКИ ПРОВОДОВ

ergo®



- Плоскогубцы ERGO™ для зачистки проводов
- Для зачистки медных проводов диаметром до 5 мм
- Отделка: Оксидирование, антикоррозионная обработка
- Материал: Высококачественная легированная сталь, двухкомпонетные рукоятки ERGO™ из жесткого полипропилена с накладками из термопластмассы обеспечивают надежный захват
- Оснащены возвратной пружиной с функцией включения/выключения

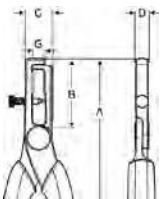

			A mm	B mm	C mm	D mm	G mm		AWG	
2223 G-150	0113651	5	167	46	15	8	8	0.5-5 mm	4-23	170

2223GC

ПЛОСКОГУБЦЫ ДЛЯ ЗАЧИСТКИ ПРОВОДОВ

ergo®



- Плоскогубцы ERGO™ для зачистки проводов
- Для зачистки медных проводов диаметром до 5 мм
- Отделка: Хромирование, антикоррозионная обработка
- Материал: Высококачественная легированная сталь
- Двухкомпонетные рукоятки ERGO™ из жесткого полипропилена с накладками из термопластмассы обеспечивают надежный захват
- Оснащены возвратной пружиной с функцией включения/выключения

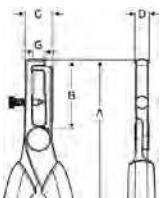

			A mm	B mm	C mm	D mm	G mm		AWG	
2223GC-150	0123919	5	167	146	15	8	8	0.5-5 mm	4-23	170



2223D

ПЛОСКОГУБЦЫ ДЛЯ ЗАЧИСТКИ ПРОВОДОВ



- Плоскогубцы для зачистки проводов диаметром до 5 мм
- Отделка: Оксидирование, антикоррозионная обработка
- Материал: Высококачественная легированная сталь. Рукоятки с покрытием из ПВХ

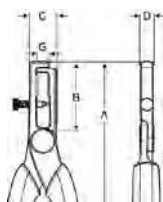

	 731415		A mm	B mm	C mm	D mm	G mm	 mm	AWG	 g
2223 D-150	0033591	5	160	46	15	8	8	0.5-5	4-23	140

2223S

ПЛОСКОГУБЦЫ ДЛЯ ЗАЧИСТКИ ПРОВОДОВ



- Изолированные плоскогубцы для зачистки медных проводов диаметром до 5 мм
- IEC 60900
- Отделка: Оксидирование, антикоррозионная обработка
- Материал: Высококачественная легированная сталь, рукоятки покрыты пластиком

IEC 60900 1000V

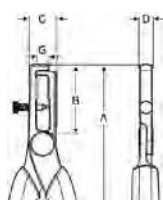

	 731415		A mm	B mm	C mm	D mm	G mm	 mm	AWG	 g
2223 S-150	0032983	3	167	46	15	8	8	0.5-5	4-23	170

3417NFB

ПЛОСКОГУБЦЫ ДЛЯ ЗАЧИСТКИ ПРОВОДОВ



- Отделка: Хромоникелевое покрытие, полировка, антикоррозийная обработка
- Материал: Экстра ванадиевая сталь, ручки с покрытием из ацетилцеллюлозы

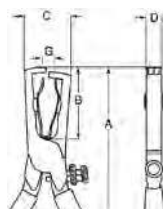

	 731415		A mm	B mm	C mm	D mm	G mm	 mm	AWG	 g
3417 NF B	1072216	1	160	38	15	9	6.0	0.5-5	4-23	160



ПЛОСКОГУБЦЫ ДЛЯ ЗАЧИСТКИ ПРОВОДОВ

3417NF

ПЛОСКОГУБЦЫ ДЛЯ ЗАЧИСТКИ ПРОВОДОВ

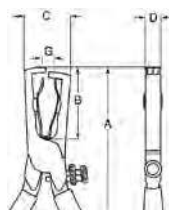

- Отделка: Хромоникелевое покрытие, полировка, антикоррозийная обработка
- Материал: Экстра ванадиевая сталь, ручки с покрытием из ПВХ

			A mm	B mm	C mm	D mm	G mm		AWG	
3417 NF	1072209	1	160	38	15	9	6.0	0.5-5	4-23	150

3417NFVDE

ПЛОСКОГУБЦЫ ДЛЯ ЗАЧИСТКИ ПРОВОДОВ

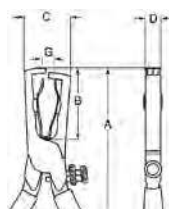

- Изолированные плоскогубцы для зачистки проводов
- IEC 60900
- Отделка: Хромоникелевое покрытие, полировка, антикоррозийная обработка
- Материал: Экстра-ванадиевая сталь, рукоятки покрыты красной ацетилцеллюлозой

			A mm	B mm	C mm	D mm	G mm		AWG	
3417 NF VDE	1498450	1	160	38	15	9	6.0	0.5-5	4-23	180

3419A

АВТОМАТИЧЕСКИЕ ПЛОСКОГУБЦЫ ДЛЯ ЗАЧИСТКИ ПРОВОДОВ



- Для проводников с изоляцией любой толщины из ПВХ
- Точная зачистка без повреждения кабеля, даже в ограниченном пространстве, где доступ к проводникам затруднен
- Лезвия автоматически устанавливаются на поперечное сечение провода от 0,08 до 1,00 мм² (AWG 28-17)
- Встроенные кусачки для проволоки сечением до 1,00 мм², безопасные, с защитой руки
- Регулируемая длина зачистки от 2,5 до 7,0 mm

3419 A	1812409	1	110



3419B

ПЛОСКОГУБЦЫ ЭЛЕКТРИКА ДЛЯ ЗАЧИСТКИ ПРОВОДОВ



- Для зачистки и разрезания проволоки и кабелей в диапазоне диаметров 0,1 - 6,0 мм, таких как:
 - тонкие провода и провода в толстой полихлорвиниловой изоляции, любой твердости и любой формы
 - стандартные провода - тонкие плоские кабели и пучки проводов зачищает за одну операцию
 - провода в двойной изоляции зачищаются в два этапа, без промежуточной перенастройки
- Регулировка длины обдираемой изоляции: от 3 до 16 мм (от 0,12 до 0,65 дюйма)
- Легкая, очень прочная конструкция, изготовленная из армированного стекловолокном полиамида, стойкого к коррозии и агрессивным химикатам
- Инструмент может использоваться только для медного и алюминиевого провода
- No. 3419EB - запасное лезвие

	 731415		 g
3419 B	1812416	1	145
3419 EB	1812621	1	6

КУСАЧКИ И ПЛОСКОГУБЦЫ ДЛЯ ТОЧНОЙ МЕХАНИКИ



4130, 4131

БОКОРЕЗЫ

ergo®

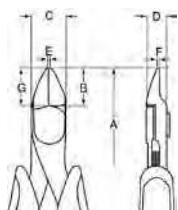

- Бокорезы ERGO™ для тонких работ
- ISO 5749
- Отделка: Оксидирование, антикоррозионная обработка
- Материал: Высококачественная легированная сталь
- Двухкомпонентные рукоятки ERGO™ из жесткого полипропилена с накладками из термопластмассы обеспечивают надежный захват
- Обработка режущих кромок на станках с ЧПУ гарантирует точность угла заточки
- Оснащены возвратной пружиной
- Для тонких работ в механике, телекоммуникации и электронике

	 731415		A mm	B mm	C mm	D mm	E mm	F mm	G mm	 mm		 g
4130	0100019	3	120	9	11	6.8	0.5	0.9	10	0.3-1.5	Micro	60
4131	0100026	3	120	9	11	6.8	0.5	0.9	10	0.3-1.5	Flush	60



КУСАЧКИ И ПЛОСКОГУБЦЫ ДЛЯ ТОЧНОЙ МЕХАНИКИ

4231

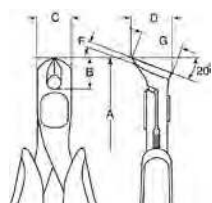

КОНЦЕВЫЕ КУСАЧКИ КОСЫЕ

- Концевые кусачки ERGO™ для тонких работ
- ISO 5748
- Отделка: Оксидирование, антикоррозионная обработка
- Материал: Высококачественная легированная сталь
- Двухкомпонентные рукоятки ERGO™ из жесткого полипропилена с накладками из термопластмассы обеспечивают надежный захват
- Обработка режущих кромок на станках с ЧПУ гарантирует точность угла заточки
- Угол резания - 20°
- Оснащены возвратной пружиной
- Для тонких работ в механике, телекоммуникации и электронике

			A	B	C	D	F	G			
4231	0100033	3	mm	mm	mm	mm	mm	mm	Cu mm	Flush	g
4231	0100033	3	119	9	13	15	0.5	15	0.3-1.25	Flush	55

4239

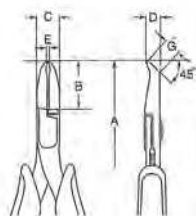

КОНЦЕВЫЕ КУСАЧКИ КОСЫЕ

- Концевые кусачки ERGO™ для тонких работ
- ISO 5748
- Отделка: Оксидирование, антикоррозионная обработка
- Материал: Высококачественная легированная сталь
- Двухкомпонентные рукоятки ERGO™ из жесткого полипропилена с накладками из термопластмассы обеспечивают надежный захват
- Обработка режущих кромок на станках с ЧПУ гарантирует точность угла заточки
- Угол резания - 45°
- Оснащены возвратной пружиной
- Для тонких работ в механике, телекоммуникации и электронике

			A	B	C	D	E	F	G			
4239	0100088	3	mm	mm	mm	mm	mm	mm	mm	Cu mm	Flush	g
4239	0100088	3	129	19	9	7	3.0	1.5	5.5	0.3-1.0	Flush	60

4430

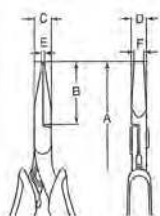

ПЛОСКОГУБЦЫ

- Компактные плоскогубцы ERGO™ для тонких работ
- ISO 5745
- Отделка: Оксидирование, антикоррозионная обработка
- Материал: Высококачественная легированная сталь
- Двухкомпонентные рукоятки ERGO™ из жесткого полипропилена с накладками из термопластмассы обеспечивают надежный захват
- Обработка губок производится на станках с ЧПУ, что гарантирует их точность
- Оснащены возвратной пружиной
- Для тонких работ в механике, телекоммуникации и электронике
- Гладкие губки

			A	B	C	D	E	F	
4430	0100040	3	mm	mm	mm	mm	mm	mm	g
4430	0100040	3	135	26	9	7	1.0	4.0	65



4830, 4831

ПЛОСКОГУБЦЫ С УДЛИНЕННЫМИ ГУБКАМИ

ergo®

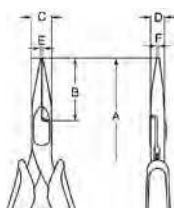

- Плоскогубцы ERGO™ с удлиненными губками, для тонких работ
- ISO 5745
- Отделка: Оксидирование, антикоррозионная обработка
- Материал: Высококачественная легированная сталь
- Двухкомпонентные рукоятки ERGO™ из жесткого полипропилена с накладками из термопластмассы обеспечивают надежный захват
- Обработка губок производится на станках с ЧПУ, что гарантирует их точность
- Оснащены возвратной пружиной с функцией включения/выключения
- Для тонких работ в механике, телекоммуникации и электронике
- 4830: Гладкие губки
- 4831: Губки с насечкой

	 731415		A mm	B mm	C mm	D mm	E mm	F mm	 g
4830	0100057	3	135	25	9	7	1.0	1.0	60
4831	0103393	3	135	25	9	7	1.0	1.0	60

4833

ПЛОСКОГУБЦЫ С УДЛИНЕННЫМИ ГУБКАМИ, ИЗОГНУТЫМИ ПОД УГЛОМ 60°

ergo®

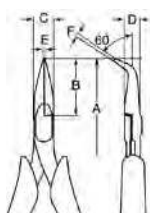

- Плоскогубцы ERGO™ с удлиненными губками, для тонких работ
- ISO 5745
- Отделка: Оксидирование, антикоррозионная обработка
- Материал: Высококачественная легированная сталь
- Двухкомпонентные рукоятки ERGO™ из жесткого полипропилена с накладками из термопластмассы обеспечивают надежный захват
- Обработка губок производится на станках с ЧПУ, что гарантирует их точность
- Оснащены возвратной пружиной
- Губки загнуты под углом 60°
- Для тонких работ в механике, телекоммуникации и электронике
- Гладкие губки

	 731415		A mm	B mm	C mm	D mm	E mm	F mm	 g
4833	0100064	3	130	23	9	7	1.0	1.0	60



КУСАЧКИ И ПЛОСКОГУБЦЫ ДЛЯ ТОЧНОЙ МЕХАНИКИ

4530

КРУГЛОГУБЦЫ

ergo®

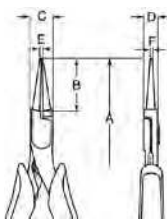

- Плоскогубцы ERGO™ с круглыми губками, для тонких работ
- ISO 5745
- Отделка: Оксидирование, антикоррозионная обработка
- Материал: Высококачественная легированная сталь
- Двухкомпонентные рукоятки ERGO™ из жесткого полипропилена с накладками из термопластмассы обеспечивают надежный захват
- Обработка губок производится на станках с ЧПУ, что гарантирует их точность
- Оснащены возвратной пружиной
- Для тонких работ в механике, телекоммуникации и электронике

	 731415		A mm	B mm	C mm	D mm	E mm	F mm	 g
4530	0100095	3	135	22	9	7	1.6	0.8	60

9733

НАБОР КУСАЧЕК И ПЛОСКОГУБЦЕВ ДЛЯ ТОЧНОЙ МЕХАНИКИ

ergo®



- Набор механических кусачек и плоскогубцев, упакованных в удобный чехол.

	 731415			 g
9733	0103256	1	215x215x30	680

4130/4131
120 mm Micro/Flush



4231
119 mm



4239
129 mm



4430
135 mm



4830
135 mm



4833
130 mm, 60°



4530
135 mm





2646M - 2649

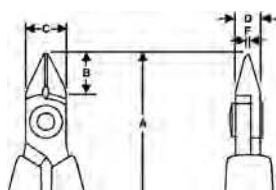

СЕРИЯ BELZER ДИАГОНАЛЬНЫЕ КУСАЧКИ С ОВАЛЬНОЙ ГОЛОВКОЙ

- Материал: Высококачественная легированная сталь
- Полированные
- Заточка на станках с ЧПУ гарантирует точный угол режущей кромки и хороший контакт, что обеспечивает надежность и стабильность работы инструмента
- Режущие кромки подвергнуты прецизионной индукционной закалке до твердости 63-65 HRC
- Винтовое соединение минимизирует трение и гарантирует плотное прилегание режущих кромок друг к другу
- Рукоятки с покрытием из синтетических материалов, снабжены возвратной пружиной
- Режущая способность: Медный провод
- 2646RK - модель с проводоудерживателем

			A mm	B mm	C mm	D mm	F mm			
2646 M	1487928	1	108.0	8.0	8.0	5	0.8	0.1-0.8	Ultra	44
2646 R	1304706	1	110.0	10.0	10.0	6	0.8	0.2-1.25	Micro	46
2646 RK	1496678	1	110.0	10.0	10.0	6	0.8	0.2-1.25	Micro	46
2646 RA	1834838	1	110.0	10.0	10.0	6	0.8	0.1-1.0	Ultra	46
2666	0058006	1	112.5	12.5	12.5	6	1.2	0.3-1.6	Micro	50
2649	0058013	1	125.0	16.0	16.0	8	1.6	0.4-2.0	Micro	88

2646 - 2648A

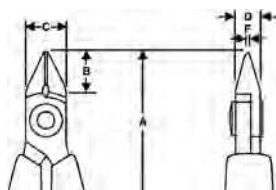

СЕРИЯ BELZER ДИАГОНАЛЬНЫЕ КУСАЧКИ С ЗАУЖЕННОЙ ГОЛОВКОЙ

- Материал: Высококачественная легированная сталь
- Полированные
- Заточка на станках с ЧПУ гарантирует точный угол режущей кромки и хороший контакт, что обеспечивает надежность и стабильность работы инструмента
- Режущие кромки подвергнуты прецизионной индукционной закалке до твердости 63-65 HRC
- Винтовое соединение минимизирует трение и гарантирует плотное прилегание режущих кромок друг к другу
- Рукоятки с покрытием из синтетических материалов, снабжены возвратной пружиной
- Режущая способность: Медный провод
- 2646RK, 2646AK, 2666FKK - модели с проводоудерживателем

			A mm	B mm	C mm	D mm	F mm			
2646	1304638	1	110.0	10.0	10.0	6	0.8	0.2-1.25	Micro	46
2646 K	1495862	1	110.0	10.0	10.0	6	0.8	0.2-1.25	Micro	46
2646 A	1304645	1	110.0	10.0	10.0	6	0.8	0.1-1.0	Ultra	46
2646 AK	1396619	1	110.0	10.0	10.0	6	0.8	0.1-1.0	Ultra	46
2666 FK	1066079	1	112.5	12.5	12.5	6	1.2	0.2-1.25	Ultra	49
2666 FKK	1496593	1	112.5	12.5	12.5	6	1.2	0.2-1.25	Ultra	49
2648	1304713	1	125.0	16.0	16.0	8	1.6	0.4-2.0	Micro	88
2648 A	1304720	1	125.0	16.0	16.0	8	1.6	0.3-1.6	Ultra	88



2787F

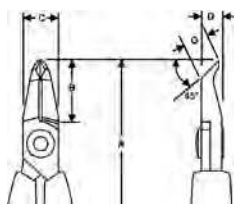

СЕРИЯ BELZER КОНЦЕВЫЕ КУСАЧКИ С ДЛИННОЙ ГОЛОВКОЙ КОСЫЕ, УГОЛ 45°

- Материал: Высококачественная легированная сталь
- Полированные
- Заточка на станках с ЧПУ гарантирует точный угол режущей кромки и хороший контакт, что обеспечивает надежность и стабильность работы инструмента
- Режущие кромки подвергнуты прецизионной индукционной закалке до твердости 63-65 HRC
- Винтовое соединение минимизирует трение и гарантирует плотное прилегание режущих кромок друг к другу
- Рукоятки с покрытием из синтетических материалов, снабжены возвратной пружиной
- Идеально подходят для работ в ограниченном пространстве
- Режущая способность: Медный провод

			A	B	C	D	G			
2787 F	1474270	1	mm	mm	mm	mm	mm	mm	Flush	g
			117.5	18	10	6	6.7	0.2-1.0		51

2787G

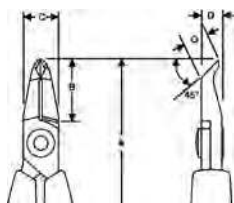

СЕРИЯ BELZER КОНЦЕВЫЕ КУСАЧКИ С ДЛИННОЙ УЗКОЙ ГОЛОВКОЙ КОСЫЕ, УГОЛ 45°

- Материал: Высококачественная легированная сталь
- Полированные
- Заточка на станках с ЧПУ гарантирует точный угол режущей кромки и хороший контакт, что обеспечивает надежность и стабильность работы инструмента
- Режущие кромки подвергнуты прецизионной индукционной закалке до твердости 63-65 HRC
- Винтовое соединение минимизирует трение и гарантирует плотное прилегание режущих кромок друг к другу
- Рукоятки с покрытием из синтетических материалов, снабжены возвратной пружиной
- Идеально подходят для работ в ограниченном пространстве
- Режущая способность: Медный провод

			A	B	C	D	G			
2787 G	0058020	1	mm	mm	mm	mm	mm	mm	Flush	g
			117.5	18	10	6	6.7	0.2-0.8		51

2656/2656A

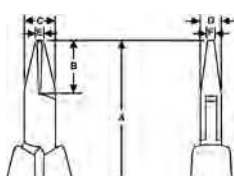

СЕРИЯ BELZER ТОРЦЕВЫЕ КУСАЧКИ

- Материал: Высококачественная легированная сталь
- Полированные
- Заточка на станках с ЧПУ гарантирует точный угол режущей кромки и хороший контакт, что обеспечивает надежность и стабильность работы инструмента
- Рабочие поверхности подвергнуты прецизионной индукционной закалке до твердости 58-60 HRC
- Винтовое соединение минимизирует трение и гарантирует плотное прилегание режущих кромок друг к другу
- Рукоятки с покрытием из синтетических материалов, снабжены возвратной пружиной
- Миниатюрные торцевые кусачки для работ в ограниченном пространстве
- Режущая способность: Медная проволока

			A	B	C	D	E	F			
2656	1304737	1	mm	mm	mm	mm	mm	mm	mm	Micro	g
			115	15	9	6	3.2	4	0.35 - 0.8		54
2656 A	1304744	1	mm	mm	mm	mm	mm	mm	mm	Flush	g
			115	15	9	6	3.2	4	0.35 - 0.8		54



2646MF

СЕРИЯ BELZER ПЛОСКОГУБЦЫ

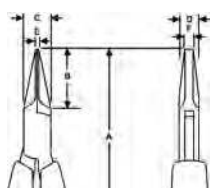

- Материал: Высококачественная легированная сталь
- Полированные
- Заточка на станках с ЧПУ гарантирует точный угол режущей кромки и хороший контакт, что обеспечивает надежность и стабильность работы инструмента
- Винтовое соединение минимизирует трение и гарантирует плотное прилегание губок друг к другу
- Рукоятки с покрытием из синтетических материалов, снабжены возвратной пружиной
- Длина губок с гладкой рабочей поверхностью и радиальным смыканием составляет 20 мм

			A	B	C	D	E	F	
2646 MF	731415	1	mm	mm	mm	mm	mm	mm	g
2646 MF	1573683	1	120	20	9	6	1.2	3.2	53

2646MT

СЕРИЯ BELZER КРУГЛОГУБЦЫ

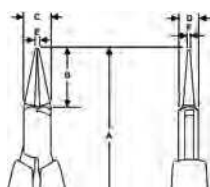

- Материал: Высококачественная легированная сталь
- Полированные
- Заточка на станках с ЧПУ гарантирует точный угол режущей кромки и хороший контакт, что обеспечивает надежность и стабильность работы инструмента
- Винтовое соединение минимизирует трение и гарантирует плотное прилегание губок друг к другу
- Рукоятки с покрытием из синтетических материалов, снабжены возвратной пружиной
- Имеют круглые гладкие точно вышлифованные губки

			A	B	C	D	E	F	
2646 MT	731415	1	mm	mm	mm	mm	mm	mm	g
2646 MT	0058037	1	120	20	9	6	1.8	0.9	54

2646MS

СЕРИЯ BELZER ЦЕПНЫЕ ПЛОСКОГУБЦЫ

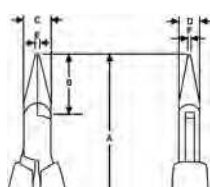

- Материал: Высококачественная легированная сталь
- Полированные
- Заточка на станках с ЧПУ гарантирует точный угол режущей кромки и хороший контакт, что обеспечивает надежность и стабильность работы инструмента
- Винтовое соединение минимизирует трение и гарантирует плотное прилегание губок друг к другу
- Рукоятки с покрытием из синтетических материалов, снабжены возвратной пружиной
- Имеют круглые гладкие губки длиной 20 мм, с закругленными наружными кромками

			A	B	C	D	E	F	
2646 MS	731415	1	mm	mm	mm	mm	mm	mm	g
2646 MS	1573768	1	120	20	9	6	1.2	0.8	56



2656S

СЕРИЯ BELZER ПЛОСКОГУБЦЫ С ДЛИННЫМИ УЗКИМИ ГУБКАМИ

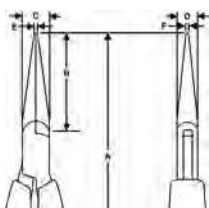

- Материал: Высококачественная легированная сталь
- Полированные
- Заточка на станках с ЧПУ гарантирует точный угол режущей кромки и хороший контакт, что обеспечивает надежность и стабильность работы инструмента
- Винтовое соединение минимизирует трение и гарантирует плотное прилегание губок друг к другу
- Рукоятки с покрытием из синтетических материалов, снабжены возвратной пружиной
- Имеют губки длиной 32 мм с закругленными наружными кромками

			A mm	B mm	C mm	D mm	E mm	F mm	
2656 S	0058044	1	132	32	9	6	1.2	0.8	60

2656R

СЕРИЯ BELZER ПЛОСКОГУБЦЫ С ДЛИННЫМИ УЗКИМИ ЗАГНУТЫМИ НА КОНЦАХ ГУБКАМИ

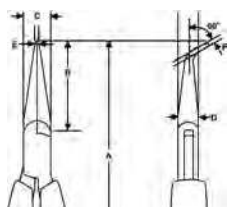

- Материал: Высококачественная легированная сталь
- Полированные
- Заточка на станках с ЧПУ гарантирует точный угол режущей кромки и хороший контакт, что обеспечивает надежность и стабильность работы инструмента
- Винтовое соединение минимизирует трение и гарантирует плотное прилегание губок друг к другу
- Рукоятки с покрытием из синтетических материалов, снабжены возвратной пружиной
- Имеют гладкие губки длиной 29 мм с закругленными наружными кромками, кончики загнуты под углом 60°

			A mm	B mm	C mm	D mm	E mm	F mm	
2656 R	1473976	1	129	29	9	6	1.2	0.8	59



2800

СЪЕМНИКИ ВНУТРЕННИХ СТОПОРНЫХ КОЛЕЦ



- Съемники внутренних стопорных колец
- DIN 5256
- Оксидирование, антикоррозионное покрытие
- Материал: Высококачественная легированная сталь, рукоятки с покрытием из ПВХ
- Губки прямые, кончики кованые

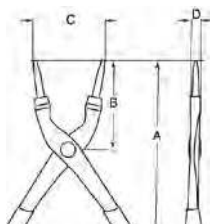

	 731415		A mm	B mm	C mm	D mm	 mm	 mm	 g
	0121632	3	140	38	18	0.8	8-13	1.2	80
	0034567	3	150	38	20	10	12-25	1.3	120
	0034581	3	180	57	23	10	19-60	1.7	185
	0034604	3	225	69	28	12	40-100	2.2	280
	0122622	1	310	95	33	14	85-165	3.1	490

2890

СЪЕМНИКИ ВНУТРЕННИХ СТОПОРНЫХ КОЛЕЦ



- Съемники внутренних стопорных колец
- DIN 5256
- Оксидирование, антикоррозионная обработка
- Материал: Высококачественная легированная сталь, рукоятки с покрытием из ПВХ
- Форма: с отогнутыми на 90° губками, кованые кончики

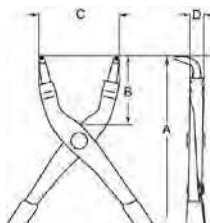

	 731415		A mm	B mm	C mm	D mm	 mm	 mm	 g
	0122639	3	127	38	17	9	8-15	0.8	80
	0034550	3	140	38	19	10	12-25	1.3	120
	0034574	3	180	57	23	12	19-60	1.8	185
	0034598	3	210	59	27	14	40-100	2.3	280
	0122646	1	289	95	33	14	85-165	3.1	490

2900

СЪЕМНИКИ ВНЕШНИХ СТОПОРНЫХ КОЛЕЦ



- Съемники для внешних стопорных колец
- DIN 5256
- Оксидирование, антикоррозионное покрытие
- Материал: Высококачественная легированная сталь, рукоятки с покрытием из ПВХ
- Губки прямые, кончики кованые

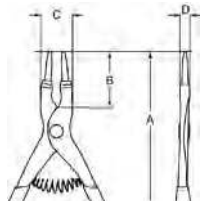

	 731415		A mm	B mm	C mm	D mm	 mm	 mm	 g
	0121045	3	140	38	18	9	3-10	0.8	80
	0034499	3	150	38	20	10	10-25	1.3	120
	0034512	3	180	57	23	11	19-60	1.8	185
	0034536	3	215	69	31	12	40-100	2.3	280
	0121076	1	295	95	35	14	85-165	3.1	490



СЪЕМНИКИ СТОПОРНЫХ КОЛЕЦ

2990

СЪЕМНИКИ ВНЕШНИХ СТОПОРНЫХ КОЛЕЦ

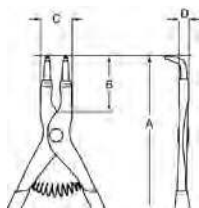

- Съемники для внешних стопорных колец
- DIN 5256
- Оксидирование, антикоррозионное покрытие
- Материал: Высококачественная легированная сталь, рукоятки с покрытием из ПВХ
- С отогнутыми на 90° губками, кончики кованые

	 731415		A mm	B mm	C mm	D mm	 mm	 mm	 g
2990-125	0121250	3	127	38	18	9	3-10	0.8	80
2990-140	0034482	3	140	38	20	10	10-25	1.3	120
2990-180	0034505	3	180	57	22	10	19-60	1.8	185
2990-200	0034529	3	200	69	27	14	40-100	2.3	280
2990-300	0121267	1	289	95	35	11	85-165	3.1	490

28-29/S4

СЪЕМНИКИ ВНЕШНИХ СТОПОРНЫХ КОЛЕЦ



- Набор съемников для стопорных колец
- 2800-180: для внутренних, Ø19-60 мм
- 2890-180: для внутренних, Ø19-60 мм
- 2900-180: для внешних, Ø19-60 мм
- 2990-180: для внешних, Ø19-60 мм

	 731415		 g
28-29/S4	0179688	1	740

2900-180



2800-180



2990-180



2890-180





2928

УНИВЕРСАЛЬНЫЕ СЪЕМНИКИ ДЛЯ ВНУТРЕННИХ И ВНЕШНИХ СТОПОРНЫХ КОЛЕЦ



2928-160



2928-250

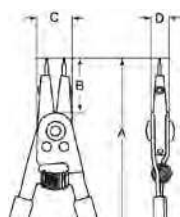

- Универсальный съемник для внутренних и внешних стопорных колец
- Запатентованные съемники снабжены сменными наконечниками (прямыми, загнутыми на 15° и на 90°), которые можно легко приспособить для работы как с внутренними, так и с внешними стопорными кольцами
- 5 пар наконечников поставляется в комплекте с моделями -160 и -200, и 6 пар - моделями -250
- Подходят для внутренних стопорных колец диаметром от 8 до 100 мм и для внешних стопорных колец диаметром от 3 до 100 мм
- Это подчеркивает значимость, например, съемника **2928-160** который заменяет как минимум десять обычных съемников
- Съемники имеют регулируемый стопор (автоматический для модели **2928-250**), который облегчает работу и предохраняет кольца от повреждений при приложении избыточных нагрузок

Icon	Barcode	Box	A mm	B mm	C mm	D mm	Ends (mm)	Ends (mm)	Ends (mm)	Ends (mm)	Ends (mm)	Ends (mm)	Weight (g)
	731415		160	23.5	21.5	17	7-26	3-26	0.6	0.9	1.2	-	0.9 1.2 120
	731415		200	32.0	23.5	20	10-51	7-51	0.9	1.2	1.8	-	0.9 1.2 230
	731415		250	36.0	30.0	22	46-102	32-102	-	2.3	2.7	3.0	2.3 2.7 3.0 505

9938

НАБОР СЪЕМНИКОВ СТОПОРНЫХ КОЛЕЦ



- Набор из трех универсальных съемников для внутренних и внешних стопорных колец из серии 2928: 160 мм, 200 мм и 250 мм
- Эти запатентованные съемники снабжены сменными наконечниками (прямыми, загнутыми на 15° и на 90°), которые можно легко приспособить для работы как с внутренними, так и с внешними стопорными кольцами
- 5 пар наконечников в комплекте с моделями -160 и -200, и 6 пар - с моделями -250
- Съемники используются для внутренних стопорных колец диаметром от 8 до 100 мм и для внешних стопорных колец диаметром от 3 до 100 мм
- Этот набор заменяет как минимум десять обычных съемников
- Съемники имеют регулируемый стопор (автоматический для модели **2928-250**) который облегчает работу и предохраняет кольца от повреждений при приложении избыточных нагрузок

Icon	Barcode	Box	Weight (g)
	731415		1640
9938	0056491	1	1640
2928-160 8-25, 3-25		2928-200 10-48, 10-48	
2928-250 31-100, 31-100			



СЪЕМНИКИ СТОПОРНЫХ КОЛЕЦ

2928-1 - 4

ЗАПЧАСТИ И НАКОНЕЧНИКИ



- Запасные наконечники для универсальных съемников стопорных колец серии 2928

	731415			mm 0°	mm 15°	mm 90°	g
2928-1	0056583	1	2928-160	0.6 0.9 1.2		0.9 1.2	10
2928-2	0056590	1	2928-200	0.9 1.2 1.8		0.9 1.2	15
2928-3	0056606	1	2928-250		2.3 2.7 3.0		45
2928-4	0056613	1	2928-250			2.3 2.7 3.0	60

2461

СЪЕМНИКИ ВНУТРЕННИХ СТОПОРНЫХ КОЛЕЦ



- Съемники внутренних стопорных колец
- ISO 5256
- Хромоникелевое покрытие, полировка, кончики фосфатированы
- Материал: Высококачественная легированная сталь
- Прямые губки, для внутренних стопорных колец

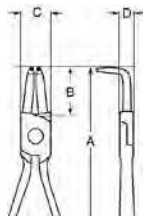

			A mm	B mm	C mm	D mm			
	731415						mm	mm	g
2461 C8	1063481	1	140	31.5	18.5	8.0	8-25	1.0-2.0	85
2461 C19	1063498	1	180	40.0	21.5	9.5	19-60	2.0-2.5	140
2461 C40	1063504	1	255	55.0	22.0	11.0	40-100	2.5-3.5	230

2463

СЪЕМНИКИ ВНУТРЕННИХ СТОПОРНЫХ КОЛЕЦ



- Съемники внутренних стопорных колец
- ISO 5256
- Хромоникелевое покрытие, полировка, кончики фосфатированы
- Материал: Высококачественная легированная сталь
- С отогнутыми на 90° губками, для внутренних стопорных колец

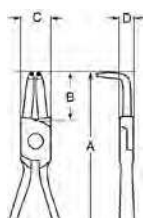

			A mm	B mm	C mm	D mm			
	731415						mm	mm	g
2463 D8	1588878	1	130	20.0	15.0	8.0	8-25	1.0-2.0	85
2463 D19	1063511	1	170	27.5	21.5	9.5	19-60	2.0-2.5	150
2463 D40	1063528	1	210	40.0	22.0	11.0	40-100	2.5-3.5	240



2464

СЪЕМНИКИ ВНЕШНИХ СТОПОРНЫХ КОЛЕЦ

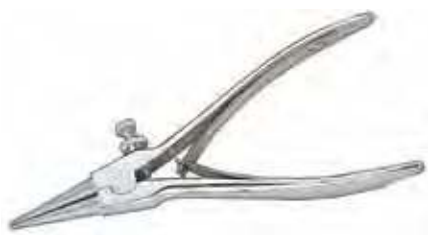

- Съемники внешних стопорных колец
- ISO 5254
- Хромоникелевое покрытие, полировка, кончики фосфатированы
- Материал: Высококачественная легированная сталь
- Прямые губки
- Стопорный винт и возвратная пружина

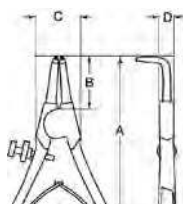

			A mm	B mm	C mm	D mm			
2464 A3	1406516	1	120	32	20.0	8.0	3-10	1.0-1.5	95
2464 A10	1063535	1	120	32	20.0	8.0	10-25	1.5-2.0	95
2464 A19	1063542	1	180	40	21.5	9.5	19-60	2.0-2.5	140
2464 A40	1063559	1	210	60	29.5	10.5	40-100	2.5-3.0	260

2466

СЪЕМНИКИ ВНЕШНИХ СТОПОРНЫХ КОЛЕЦ



- Съемники внешних стопорных колец
- ISO 5254
- Хромоникелевое покрытие, полировка, кончики фосфатированы
- Материал: Высококачественная легированная сталь
- С отогнутыми на 90° губками
- Стопорный винт и возвратная пружина

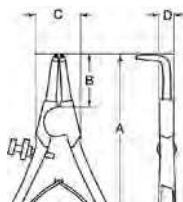

			A mm	B mm	C mm	D mm			
2466 B3	1406868	1	130	20	20	8	3-10	1.0-1.5	100
2466 B10	1063573	1	130	20	20	8	10-25	1.5-2.0	110
2466 B19	1063580	1	165	32	25	9	19-60	2.0-2.5	150
2466 B40	1063597	1	190	44	30	11	40-100	2.5-3.0	250

2460

СЪЕМНИКИ ВНЕШНИХ СТОПОРНЫХ КОЛЕЦ



- Съемники внешних стопорных колец на валах (с подковообразным замком или для пружинных упорных колец)
- Хромоникелевое покрытие, полировка
- Материал: Высококачественная легированная сталь
- Возвратная пружина

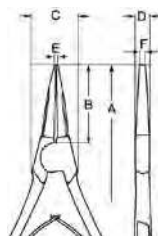

			A mm	B mm	C mm	D mm	E mm	F mm	
2460	1063467	1	175	48	22	9.5	3	7	160



СЪЕМНИКИ СТОПОРНЫХ КОЛЕЦ

2465D

СЪЕМНИКИ ВНЕШНИХ СТОПОРНЫХ КОЛЕЦ



- Материал: Высококачественная легированная сталь
- Отделка: Хромоникеливое покрытие
- Форма: С губками для стопорных колец на валах и внешних пружинных колец
- Оснащены возвратной пружиной

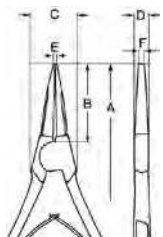

			L mm	A mm	B mm	D mm	
2465D-200	731415 0120826	1	200	30	55	2.4	200



КУСАЧКИ ДЛЯ РЕЗКИ КАБЕЛЯ

2233D

КУСАЧКИ ДЛЯ РЕЗКИ КАБЕЛЯ



- Плоскогубцы для зачистки и отрезки электропроводов из меди и алюминия
- Отделка: Фосфатирование на кованых поверхностях и полировка на лицевых
- Материал: Углеродистая сталь. Рукоятки с покрытием из ПВХ
- IP: Промышленная упаковка

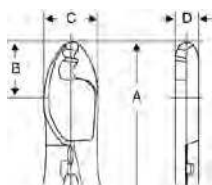

			A mm	B mm	C mm	D mm			
2233 D-160	731415 0114023	5	160	25	25	10	50/35	10	160
2233 D-200	0114030	5	200	28	30	12	70/50	13	280
2233 D-240	0114047	5	240	37	35	14	95/70	16	340
2233D-160IP	0114054	10	160	25	25	10	50/35	10	160
2233D-200IP	0114061	5	200	28	30	12	70/50	13	280
2233D-240IP	0114078	5	240	37	35	14	95/70	16	340

2800N-2801N

КУСАЧКИ ДЛЯ РЕЗКИ КАБЕЛЯ



- Кусачки для кабеля с высокой режущей способностью, с возвратной пружиной
- Отделка: Хромоникелевое покрытие, полировка, антикоррозийная обработка
- Материал: Экстра-ванадиевая сталь, рукоятки с покрытием из ПВХ
- Специально спроектированы для резания многожильных кабелей и прочих гибких кабелей
- Не предназначены для резки кабелей с центральной стальной жилой
- Режущая способность: медный провод в пластмассовой изоляции

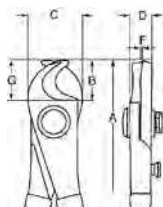

			A mm	B mm	C mm	D mm	F mm	G mm		
2800 N	731415 1318338	1	170	17	28	10	9.0	18	0-10	210
2801 N	1318352	1	230	22	35	13	12.0	27	0-15	425



2520

КУСАЧКИ ДЛЯ РЕЗКИ КАБЕЛЯ

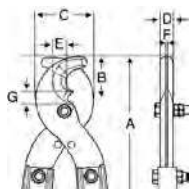

- Кусачки для резки алюминиевого и медного кабеля (телефонного, электрического и т.п.) с силовой жилой или без нее
- Отделка: Оксидирование, порошковое покрытие рукояток
- Материал: Легированная сталь
- Для максимальной продолжительности службы инструмента, заточенные части лезвий никогда не должны использоваться для резки черных металлов. Для этой цели следует использовать имеющиеся на лезвиях выемки
- Режущая способность: алюминиевый или медный кабель диаметром до 30 мм с силовой жилой (1800Н/мм²) диаметром до 6 мм
- 2520-SH: Ремкомплект - лезвия, болты и гайка

			A mm	B mm	C mm	D mm	E mm	F mm	G mm	
2520	0023752	1	550	54	69,5	15	16	8	13	1730
2520-SH	8197506	1	220	54	69.5	15	16	8	13	800

2620-80

КУСАЧКИ ДЛЯ РЕЗКИ КАБЕЛЯ

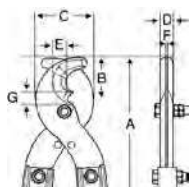

- Кусачки для резки алюминиевого и медного неармированного кабеля
- Отделка: Оксидирование, порошковое покрытие рукояток
- Материал: Легированная сталь
- Для максимальной продолжительности срока службы инструмента заточенные части лезвий никогда не должны использоваться для резки черных металлов
- Режущая способность: Алюминиевый или медный провод диаметром до 42 мм

			A mm	B mm	C mm	D mm	E mm	F mm	G mm	
2620-80	8200947	1	800	72	80	16	22	8	72	3700

2804-2805

КУСАЧКИ ДЛЯ РЕЗКИ КАБЕЛЯ

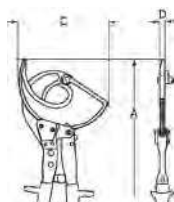

- Постепенная резка кабеля происходит благодаря оптимальному соотношению длин плеч рычагов и специальному храповому механизму
- Отделка: Хромоникелевое покрытие, полировка, режущие части черные, ручки красные
- Материал: Специальная сталь, ручки имеют покрытие из ПВХ
- Конструкция допускает разжим губок на любой стадии операции резания
- Не предназначены для резки кабелей с центральной стальной жилой или армированных сталью кабелей
- Модель 2804 режет многожильный медный кабель до 240 мм², 2805 до 400мм²
- Режущая способность:
 - 1 медная проволока
 - 2 медный или алюминиевый кабель в пластмассовой изоляции

			A mm	C mm	D mm			
2804	1692698	1	250	50	15	16	32	645
2805-280	1826123	1	280	77	15	-	52	800



КУСАЧКИ ДЛЯ РЕЗКИ КАБЕЛЯ

2804CC

КУСАЧКИ ДЛЯ РЕЗКИ КАБЕЛЯ



- Легкая рубка одиночных и многожильных кабелей из меди или алюминия
- Отделка: Оксидирование, черные рукоятки из полипропилена
- Материал: Высокоуглеродистая легированная сталь
- Постепенная рубка кабеля обеспечивается трещоточным механизмом
- Режущая способность медь/алюминий: CC62 вплоть до диаметра 62 мм и CC80 до диаметра 80 мм

	 731415		 L mm	 g
2804CC62	0122080	1	440	2200
2804CC80	0122097	2	560	3000

2720

КУСАЧКИ ДЛЯ РЕЗКИ КАБЕЛЯ



- Режущая способность: алюминиевый или медный провод диаметром до 42 мм
- Кусачки для резки стального кабеля
- Отделка: Оксидирование, порошковое покрытие рукояток
- Материал: Легированная сталь
- Стальной провод 100 кг/мм²: Ø 12 мм
Стальной провод 150 кг/мм²: Ø 10 мм
Цельный стальной провод 80 кг/мм²: Ø 8 мм
- 2720-SH: Ремкомплект - лезвия

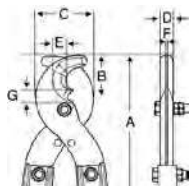

	 731415		A mm	B mm	C mm	D mm	E mm	F mm	G mm	 g
2720	0179701	1	600	38	71	17	9	0	8	2800
2720-SH	0179718	1	163	38	71	17	9	0	8	760

2235-160

КУСАЧКИ ДЛЯ РЕЗКИ КАБЕЛЯ



- Легкие кусачки для резания цельных материалов и многожильных кабелей
- Отделка: Оксидирование
- Материал: Легированная сталь, рукоятка из эластомера
- Пружина и блокиратор
- Проволока средней жесткости: Ø 5 мм
Рояльная струна: Ø 1.5 мм
Низкоуглеродистая стальная проволока: Ø 4 мм

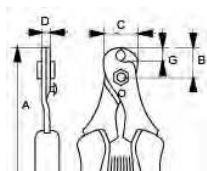

	 731415		A mm	B mm	C mm	D mm	G mm	 g
2235-160	0179695	1	7	21	12	8	165	165

4559
БОЛТОРЕЗЫ

- Материал: Высококачественная легированная сталь
- Болторезы широкого спектра применения с высокой режущей способностью: стальной арматурный пруток диаметром до 15 мм или клапанная пружинная сталь диаметром до 9 мм
- Отделка: Оксидирование, антикоррозионная обработка
- Размеры между 18 и 36 имеют губки, легко регулируемые при помощи простой запатентованной системы
- Выкованы из высококачественной стали, не имеют выступающих частей, которые могут быть повреждены или деформированы
- Высокая режущая способность даже в начальной стадии резания
- Удобные ручки
- Возможность работы в ограниченном пространстве

	 731415						
4559-12	0113132	1	320	6	5	4	900
4559-18	0024513	8	430	8	7	6	1990
4559-24	0024520	1	600	10	9	8	2860
4559-30	0024537	5	750	13	10	9	3670
4559-36	0024544	1	900	15	12	11	5980
4559-42	0024551	1	1060	15	12	11	8510

4559 JC
БОЛТОРЕЗЫ

- Запасная режущая головка в сборе для болторезов типа 4559

	 731415		
4559-12B JC	0113613	1	285
4559-18B JC	0113880	1	600
4559-24B JC	0113897	1	930
4559-30B JC	0113903	1	1260
4559-36B JC	0113910	1	2180
4559-42B JC	0113620	1	3025

4560-210
БОЛТОРЕЗЫ

- Материал: Высококачественная легированная сталь
- Оксидирован
- Применение: Кусачки для стального кабеля
- Режущая способность: Стальной провод 130 кг/мм²: Ø 1.5 мм
- Может перекусывать заклепки, гвозди, гайки и т.п.
- Фиксатор

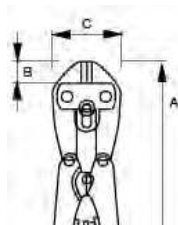

	 731415		A mm	B mm	C mm	
4560-210	0178995	1	210	20	75	280



РУЧНЫЕ И СВАРОЧНЫЕ ТИСКИ

2951

РУЧНЫЕ ТИСКИ С КУСАЧКАМИ

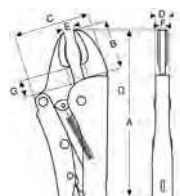

- Отделка: Хромирование
- Форма: Изогнутые губки, для общего применения. Их малая толщина позволяет работать в труднодоступных местах
- Применение: Предназначены для использования при авторемонтных и других ремонтных работах и на производстве. Также пригодны для сварочных работ и для удержания нагреваемых предметов. Режущие кромки могут использоваться для разрезания электродной проволоки и т.п.
- Оснащены кусачками

			A mm	B mm	C mm	D mm	E mm	F mm	G mm			
	731415									Fe+ mm	max mm	g
2951-140	0124084	1	140	22	47	6,5	4	7.0	4	1.2	30	180
2951-180	0102204	1	180	30	43	10.0	5	10.0	7	2	42	355
2951-250	0102211	1	250	35	54	11.0	6	11.0	11	3	63	540
2951-300	0102228	1	300	46	67	13.5	7	13.5	14	4	75	890

2968

РУЧНЫЕ ТИСКИ С КУСАЧКАМИ

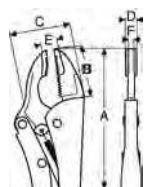

- Отделка: Хромирование
- Преимущества: Зажимает плоские детали с максимальным контактом. Предусматривает большое пространство для детали
- Применение: Идеальный инструмент для фиксации деталей с L, U и T образным профилем при ремонтных работах
- Особенности: Губки имеют широкие поверхности. Нижняя губка имеет выпуклую форму

			A mm	B mm	C mm	D mm	E mm	F mm			
	731415									max mm	g
2968-190	0124091	1	190	50	58	10	13	6		35	370
2968-235	0103850	1	235	53	56	15	6	12		43	590

2952

РУЧНЫЕ ТИСКИ С КУСАЧКАМИ

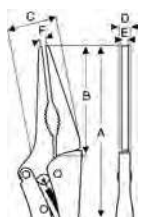

- Отделка: Хромирование
- Особенности: Длинные тонкие губки. Изогнутый профиль
- Преимущества: Инструмент, которым можно работать в труднодоступных местах. Имеется возможность для удержания цилиндрических предметов
- Применение: Идеальны для фиксации, установки и удаления деталей в неудобных для работы местах, при ремонте двигателей и т.п.

			A mm	B mm	C mm	D mm	E mm	F mm			
	731415									max mm	g
2952-165	0103836	1	165	62	27	11	5	4		55	190
2952-235	0103843	1	235	81	41	14	7	5		70	400



2950

РУЧНЫЕ ТИСКИ ПАРАЛЛЕЛЬНЫЕ

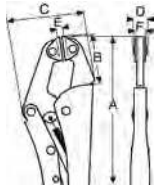

- Отделка: Хромирование
- Форма: Узкие губки позволяют работать в местах, где невозможно использовать С-образные тиски
- Применение: Саморегулируемый зажим с поворотной опорой для зажимания на любой плоской или конической поверхности

	 731415		A mm	B mm	C mm	D mm	E mm	F mm	max mm	 g
2950-250	0124039	1	235	43	73	16	5	6	35	690

2953

РУЧНЫЕ ТИСКИ С ИЗОГНУТЫМИ ГУБКАМИ

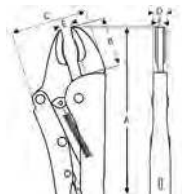

- Отделка: Хромирование
- Форма: Удобная конструкция с широко раскрываемыми губками позволяет надежно фиксировать захват на любых круглых поверхностях
- Применение: Универсальный захват для мастерских, гаражей и бытового применения

	 731415		A mm	B mm	C mm	D mm	E mm	F mm	 g
2953-140	0124046	1	140	22	47	6.5	4	7.0	190
2953-200	0124053	1	190	30	43	10.0	5	10.0	390
2953-250	0124060	1	235	35	54	11.0	6	11.0	672
2953-300	0124077	1	300	46	67	13.5	7	13.5	910

2955

РУЧНЫЕ ТИСКИ ПАРАЛЛЕЛЬНЫЕ

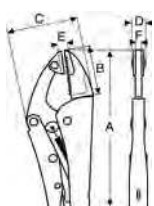

- Отделка: Хромирование
- Форма: Параллельные губки, одна закреплена на поворотном цилиндре
- Применение: Параллельный захват предметов любых размеров в пределах способности инструмента
- Полностью плоский захват делает их пригодными для монтажных и ремонтных работ. Дополнительные внутренние губки позволяют захватывать круглые предметы

	 731415		A mm	B mm	C mm	D mm	E mm	F mm	max mm	 g
2955-250	0102235	1	250	53	59	12	7	12	45	590



РУЧНЫЕ И СВАРОЧНЫЕ ТИСКИ

2957

РУЧНЫЕ ТИСКИ

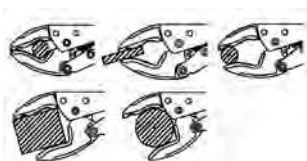
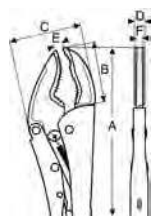

- Отделка: Хромирование
- Форма: Многофункциональная форма губок
- Применение: Конфигурация губок идеальна для захвата круглых, плоских и квадратных в сечении предметов
- Подходят для сварочных работ, пайки и общемеханических работ

			A mm	B mm	C mm	D mm	E mm	F mm		
	731415									
2957-250	0102259	1	250	46	56	11	10	11	63	550
2957-300	0124251	1	300	73	60	12.5	10	11	63	880

2958

РУЧНЫЕ ТИСКИ С ПРЯМЫМИ ГУБКАМИ

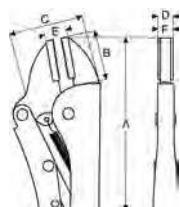

- Отделка: Хромирование
- Форма: Параллельная форма губок. Их малая толщина позволяет работать в труднодоступных местах
- Применение: Для использования при авторемонтных и прочих ремонтных работах и на производстве

			A mm	B mm	C mm	D mm	E mm	F mm		
	731415									
2958-140	0124107	1	135	45	30	9,5	10	6	30	190
2958-200	0124114	1	190	45	58	13	10	6	42	390
2958-250	0102242	1	250	45	73	16	14	12	63	530
2958-300	0124121	1	300	45	79	20	14	12	75	910

2965

РУЧНЫЕ ТИСКИ СВАРОЧНЫЕ

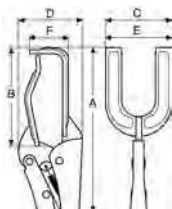

- Отделка: Хромирование
- Форма: Фиксируемый захват U-образной формы
- Применение: Позволяют прочно зафиксировать два предмета
- Идеально подходят для сборочных работ, сварки, авторемонтных работ и т.п.

			A mm	B mm	C mm	D mm	E mm	F mm		
	731415									
2965-200	0124152	1	228	67	70	78	70	48	60	960
2965-280	0102266	1	290	87	70	88	70	60	90	950



2966

РУЧНЫЕ ТИСКИ ТРУБНЫЕ

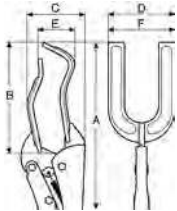

- Отделка: Хромирование
- Форма: Фиксируемый захват U-образной формы для труб
- Применение: Губки спроектированы так, чтобы захватывать трубы и другие цилиндрические предметы. Может использоваться для точной фиксации двух труб при сварке
- Идеально подходят для водопроводных и общих трубопроводных работах

			A mm	B mm	C mm	D mm	E mm	F mm		
2966-280	0102273	1	280	97	67	50	64	46	100	930

2963

РУЧНЫЕ ТИСКИ С-ОБРАЗНЫЕ

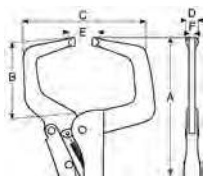

- Отделка: Хромированные рукоятки
- Форма: Фиксируемый захват С-образной формы
- Применение: Для удержания двух предметов при сварке, пайке, склеивании, обрезке и т.п.
- Пригоден для кузовных, сборочных, авторемонтных, сварочных работ и т.п.

			A mm	B mm	C mm	D mm	E mm	F mm	
2963-280	0102280	1	280	100	148	12	890	6	700
2963-450	0124138	1	460	265	160	12	165	7	1440
2963-630	0124145	1	580	470	245	13	55	8	3850

2964

РУЧНЫЕ ТИСКИ С-ОБРАЗНЫЕ ПАРАЛЛЕЛЬНЫЕ

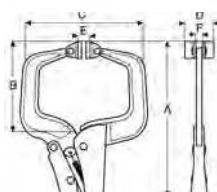

- Отделка: Хромированные рукоятки
- Форма: Фиксируемый захват С-образной формы с поворотными губками, самостоятельно устанавливающими параллель с поверхностями рабочей детали
- Применение: Захват металлических, деревянных и пластмассовых предметов без их повреждения

			A mm	B mm	C mm	D mm	E mm	F mm		
2964-160	0124183	1	160	57	85	18	4	4	50	270
2964-280	0102297	1	280	113	137	32	6	6	80	770
2964-450	0124190	1	436	249	156	32	6	6	240	970
2964-600	0124206	1	630	430	152	32	6	6	400	1740



РУЧНЫЕ И СВАРОЧНЫЕ ТИСКИ

2967

РУЧНЫЕ ТИСКИ ДЛЯ ЛИСТОВОГО МЕТАЛЛА



- Отделка: Хромированные рукоятки
- Форма: Для захвата листового металла
- Применение: Дает надежный захват листового металла, необходимый при его сгибании, скручивании, гофрировании и иных манипуляциях

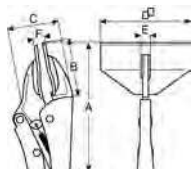

			A mm	B mm	C mm	D mm	E mm	F mm		
2967-180	0102396	1	180	46	45	80	10	6	45	470

2999

РУЧНЫЕ ТИСКИ ЦЕПНЫЕ



- Отделка: Хромирование
- Форма: Позволяет удерживать объекты любой формы путем оборота цепи вокруг них
- Применение: Обеспечивает быструю регулировку по форме объекта, даже при работе в труднодоступных местах

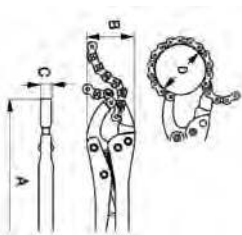

			A mm	B mm	C mm	D mm	
2999-250	0124169	1	250	75	19	160	900
2999-300	0124176	1	300	80	19	160	1140

2998

ТРУБОРЕЗ ЦЕПНОЙ



- Отделка: Хромирование
- Форма: Идеально подходит для работы в труднодоступных местах, поскольку пользователь может работать даже при угле в 90°
- Применение: Для резки труб небольшой толщины (нержавеющая сталь, медь, ПВХ) диаметром до 2,6 мм
- Обе модели трубореза пригодны для резки труб диаметром от 15 до 75 мм

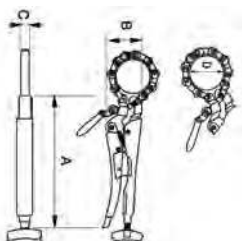

			A mm	B mm	C mm	D mm	
2998-250	0124213	1	250	70	28	75	800
2998-300	0124220	1	300	70	28	75	1020



2997

РУЧНЫЕ ТИСКИ УНИВЕРСАЛЬНЫЕ



Ø 50 mm 46 mm 35 x 35 mm

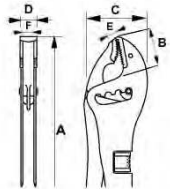

- Короткие губки
- Отделка: Хромирование
- Форма: С плоскими и выгнутыми губками, которые могут быть отрегулированы в 4 различных положениях для увеличения зажимного просвета
- Применение: Предназначены для работы с большинством L, T и U-образных профилей

			A mm	B mm	C mm	D mm	E mm	F mm	
2997-250	0124237	1	235	38	58	17	14	15	550

2997

РУЧНЫЕ ТИСКИ УНИВЕРСАЛЬНЫЕ



Ø 100 mm 85 mm 45 x 45 mm

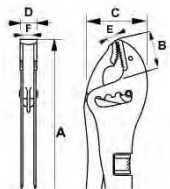

- Сверхдлинные губки обеспечивают в два раза больше расстояние для захвата по сравнению со стандартными
- Отделка: Хромирование
- Форма: С плоскими и выгнутыми губками, которые могут быть отрегулированы в 4 различных положениях для увеличения зажимного просвета
- Применение: Предназначены для работы с большинством L, T и U-образных профилей

			A mm	B mm	C mm	D mm	E mm	F mm	
2997-300	0124244	1	255	68	64	17	15	15	700

2949

РУЧНЫЕ ТИСКИ С ФИКСАТОРОМ

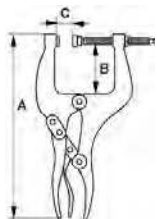

- Отделка: Оксидирование
- Форма: Зажим с подвижной щечкой для обеспечения удобства использования, подходит для выполнения работ общего назначения
- Применение: Подходит для работы в мастерской или в цеху для проведения работ по изготовлению продукции или проведению технического обслуживания. Также идеально подходит для бытового применения
- Регулируемая щечка обеспечивает удобство использования инструмента

			A mm	B mm	C mm	
2949-190IP	0123926	1	193	30	32	690
2949-200IP	0123940	1	196	30	70	765
2949-240IP	0123957	1	240	62	70	935
2949-250IP	0123971	1	240	62	150	1180



КЛЕЩИ

2339D

КЛЕЩИ



- Отделка: Черное порошковое покрытие, антикоррозийная обработка
- Материал: Высококачественная легированная сталь рукоятки с покрытием из ПВХ
- Особо длинный рычаг, для удобства использования
- Для закручивания проволоки (в строительстве) и для резания стальной проволоки крупного и среднего диаметра
- IP = Промышленная упаковка

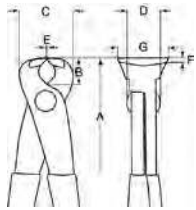

			A mm	B mm	C mm	D mm	E mm	F mm	G mm		
2339 D	0032792	3	220	16	28	21	1.0	3.0	21	2.5	320
2339 DIP	0103508	5	220	16	28	22	1.0	3.0	22	2.5	320

2339

КЛЕЩИ



- Отделка: Черное порошковое покрытие, антикоррозийная обработка
- Материал: Высококачественная легированная сталь
- Особо длинный рычаг, для удобства использования
- Для закручивания проволоки (в строительстве) и для резания стальной проволоки крупного и среднего диаметра
- Размер - 300 мм позволяет образовать длинный рычаг
- IP = Промышленная упаковка

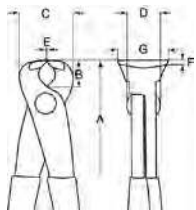

			A mm	B mm	C mm	D mm	E mm	F mm	G mm		
2339-220IP	0101061	5	220	16	28	22	1.0	3.0	22	2.0	205
2339-250IP	0101078	5	250	16	33	23	1.0	4.0	23	2.5	360
2339-280IP	0101948	5	280	18	33	23	1.5	4.0	23	3.0	420
2339-300IP	0123865	5	300	12	36	21	6	2	6	4.5	465

541D

КЛЕЩИ



- Отделка: Черное порошковое покрытие, антикоррозийная обработка
- Материал: Высококачественная легированная сталь, пластиковое покрытие рукояток обеспечивает удобный захват
- Режущие кромки подвергнуты индукционной закалке и затем отпущены до заданной твердости. Способны выдерживать высокие разрушающие напряжения, возникающие при выдергивании гвоздей и прочей подобной работе

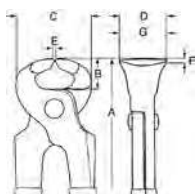

			A mm	B mm	C mm	D mm	E mm	F mm	G mm		
541 D-150	0032754	5	150	16	45	20.5	1.5	7.0	20.5	2.0	230
541D-180	0127160	5	180	21	52	21.5	2.0	8.0	21.5	2.0	265
541 D-200	0032761	5	200	24	53	23.0	1.5	9.0	23.0	2.5	385
541D-225	0127290	5	225	27	58	26.0	2.0	12.0	26.0	2.5	484
541 D-250	0032778	5	250	20	55	29.0	2.0	12.0	29.0	2.5	630

38

ГВОЗДОДЕР

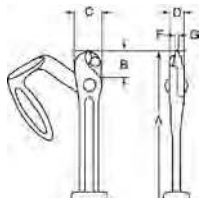

- Ручной инструмент для легкого и быстрого вскрытия деревянной упаковки
- Отделка: Оксидирование, антикоррозионная обработка
- Материал: Высококачественная легированная сталь
- Удобная литая металлическая рукоятка, остальные части кованные, губки имеют специальную закалку



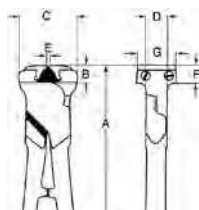

	 731415		A mm	B mm	C mm	D mm	F mm	G mm	 g
38	0021734	1	450	23	36	18	4.5	4.5	2300

1519D

КЛЕЩИ



- Отделка: Оксидирование
- Материал: Высококачественная легированная сталь
- Удлиненные ручки обеспечивают хорошее отношение длин плеч рычага и высокую режущую способность
- Запасные части: со сменными лезвиями, каждое из которых закрепляется одним винтом
- 1519-9: Запасные губки 2 штуки с винтами

	 731415		A mm	B mm	C mm	D mm	E mm	F mm	G mm	 Piano mm	 g
1519 D	0032747	3	230	10.5	37	13.5	2.5	11.5	25	2.5	450
1519-9	0026074	1									



ПЕРЕСТАВНЫЕ КЛЕЩИ

8223 - 8226

ergo®

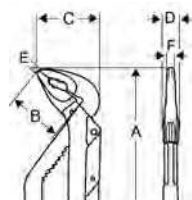

ПЕРЕСТАВНЫЕ КЛЕЩИ

- Переставные клещи ERGO™
- ISO 8976
- Отделка: Оксидирование, антикоррозионная обработка
- Материал: Высококачественная легированная сталь
- Двухкомпонентные рукоятки ERGO™ из жесткого полипропилена с накладками из термопластмассы обеспечивают надежный захват
- Закаленные губки
- Надежный захват благодаря зубцам на губках
- Губки для захвата плоских предметов и труб
- Быстрая регулировка в 10, 11, 12 или 16 положениях параллельных губок в зависимости от модели одной рукой путем нажатия кнопки на верхней ручке
- IP = Промышленная упаковка

	 731415		A mm	B mm	C mm	D mm	E mm	F mm		
8223	0112685	5	210	35	46	7.0	5	7.0	37	270
8224	0000012	5	250	40	51	8.0	6	8.0	45	350
8225	0000029	5	315	52	63	9.5	7	9.5	55	550
8226	0115853	1	400	60	77	13.0	7	13.0	67	670
8223 IP	0113149	5	210	35	46	7.0	5	7.0	37	270
8224 IP	0101757	5	250	40	51	8.0	6	8.0	45	350
8225 IP	0101764	5	315	52	63	9.5	7	9.5	55	550

8224/8225C

ergo®

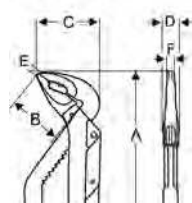

ПЕРЕСТАВНЫЕ КЛЕЩИ

- Переставные клещи ERGO™
- ISO 8976
- Отделка: Хромирование, антикоррозионная обработка
- Материал: Высококачественная легированная сталь
- Двухкомпонентные рукоятки ERGO™ из жесткого полипропилена с накладками из термопластмассы обеспечивают надежный захват
- Закаленные губки
- Надежный захват благодаря зубцам на губках
- Губки для захвата плоских предметов и труб
- Быстрая регулировка в 11 - 12 положениях параллельных губок в зависимости от модели одной рукой путем нажатия кнопки на верхней ручке
- Промышленная упаковка

	 731415		A mm	B mm	C mm	D mm	E mm	F mm		
8224CIP	0103607	5	250	40	51	8.0	6	8.0	45	350
8225CIP	0103614	5	315	52	48	9.5	7	9.5	55	550



8231

ПЕРЕСТАВНЫЕ КЛЕЩИ

ergo®

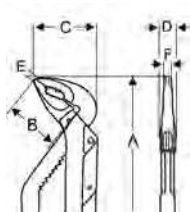

- Переставные клещи ERGO™
- ISO 8976
- Отделка: Оксидирование, антикоррозионная обработка
- Материал: Высококачественная легированная сталь
- Двухкомпонентные рукоятки ERGO™ из жесткого полипропилена с накладками из термопластмассы обеспечивают надежный захват
- Закаленные губки
- Надежный захват благодаря зубцам на губках
- Губки для захвата плоских предметов и труб
- Большая величина развода губок в комбинации с короткими рукоятками
- Прекрасный инструмент для сантехнических и прочих механических работ, требующих переноски инструмента с места на место
- Быстрая регулировка в 13 положениях параллельных губок одной рукой, путем нажатия кнопки на верхней ручке
- IP = Промышленная упаковка

			A mm	B mm	C mm	D mm	E mm	F mm		
8231	731151 8266509	5	225	52	63	9.5	7	9.5	51	340
8231 IP	8270285	5	225	52	63	9.5	7	9.5	51	340

7224

ПЕРЕСТАВНЫЕ КЛЕЩИ

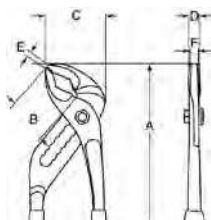

- ISO 8976
- Отделка: Оксидирование, антикоррозионная обработка
- Материал: Высококачественная легированная сталь, двухкомпонентные рукоятки
- Закаленные губки
- Настройка на 8 позиций с помощью боковой кнопки
- Удобные в обращении с хорошей возможностью доступа, благодаря тонким губкам
- Для плоских и трубных заготовок благодаря захвату с автозажимом губок

			A mm	B mm	C mm	D mm	E mm	F mm		
7224	731151 8274733	5	250	43	49	16	4	3.9	69 / 71	285



ПЕРЕСТАВНЫЕ КЛЕЩИ

2619LS

ПЕРЕСТАВНЫЕ КЛЕЩИ



- ISO 8976
- Отделка: Покрыты оранжевым лаком
- Материал: Высококачественная легированная сталь
- Форма: Шлифованные поверхности губок, насечка закалена на ТВЧ
- Коробчатый шарнир
- 7 положений раскрытия губок для ключа максимального размера, 6 - для минимального

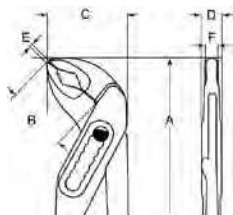

			A mm	B mm	C mm	D mm	E mm	F mm		
	731415									
2619 LS-175	1809188	5	175	30	27	45	6.5	6	30	154
2619 LS-250	1809195	5	240	32	40	14.5	4.0	7.0	39	330
2619 LS-300	1809201	5	300	40	50	15.0	5.5	9.0	39	480

2971G

ПЕРЕСТАВНЫЕ КЛЕЩИ



- ISO 8976
- Отделка: Оксидирование, полировка и лакированное покрытие для лучшей защиты от коррозии
- Материал: Высококачественная легированная сталь, двухкомпонентные рукоятки
- Коробчатый шарнир

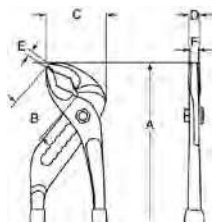

			A mm	B mm	C mm	D mm	E mm	F mm		
	731415									
2971G-250	0117154	5	250	40	40	13	4	8	35	360

6224DC

ПЕРЕСТАВНЫЕ КЛЕЩИ



- ISO 8976
- Отделка: Хромирование, антикоррозийная обработка
- Материал: Высококачественная легированная сталь, рукоятки с покрытием из ПВХ
- Узкая головка для удобства работы
- Переставной механизм подвергается обработке на станке, для обеспечения большей надежности

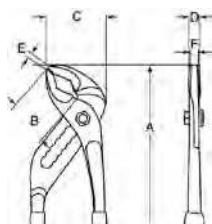

			A mm	B mm	C mm	D mm	E mm	F mm		
	731415									
6224 DC	0120307	5	250	35	46	10	7	10	32	385



6224GC

ПЕРЕСТАВНЫЕ КЛЕЩИ

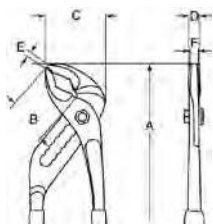

- ISO 8976
- Материал: Высококачественная легированная сталь, двухкомпонентные рукоятки
- Отделка: Хромирование
- Переставной механизм подвергается обработке на станке, для обеспечения большей надежности. Узкая головка для удобства работы

			A mm	B mm	C mm	D mm	E mm	F mm		
6224 GC	0120314	5	250	35	46	10	7	10	32	385

5223 - 5226 DC

ПЕРЕСТАВНЫЕ КЛЕЩИ

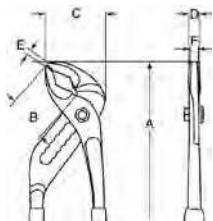

- ISO 8976
- Отделка: Хромирование, антикоррозийная обработка
- Материал: Высококачественная легированная сталь, рукоятки с покрытием из ПВХ
- Переставной механизм подвергается обработке на станке, для обеспечения большей надежности

			A mm	B mm	C mm	D mm	E mm	F mm		
5223 DC	0120321	5	190	25	41	8	3	8	30	195
5224 DC	0120338	5	250	32	51	11	5.5	11	39	345
5225 DC	0120345	2	300	42	61	12	7	12	54	705
5226 DC	0120352	1	400	55	81	13	8	13	105	1130

221 D - 225 D

ПЕРЕСТАВНЫЕ КЛЕЩИ

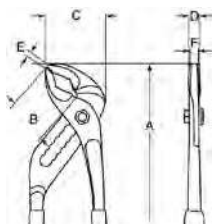

- ISO 8976
- Отделка: Оксидирование, антикоррозионная обработка, ручки имеют покрытие из ПВХ для лучшего захвата
- Материал: Высококачественная легированная сталь
- Параллельный захват губок во всех позициях, вплоть до максимального их раскрытия

			A mm	B mm	C mm	D mm	E mm	F mm		
221 D	0037070	5	117	16	18.0	5.0	3.0	5.0	18	60
222 D	0037087	5	150	22	23.5	6.5	4.0	6.5	23	100
223 D	0037094	5	192	25	28.0	7.5	4.5	7.5	32	185
224 D	0037100	5	240	30	35.0	9.5	5.5	9.5	45	345
225 D	0037117	3	305	38	42.0	11.5	4.5	11.5	58	535



ПЕРЕСТАВНЫЕ КЛЕЩИ

2650

СОЕДИНИТЕЛЬНЫЕ ПЛОСКОГУБЦЫ

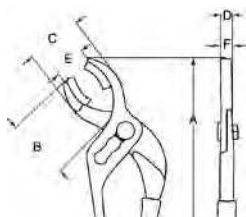

- Отделка: Хромирование, полировка, антикоррозионная обработка
- Материал: Высококачественная легированная сталь, рукоятки с покрытием из ПВХ
- Для использования в аэрокосмической промышленности
- Со съёмными нейлоновыми вставками
- Фиксация в 3 положениях
- Узкие губки позволяют работать в особо труднодоступных местах
- Для тонких работы с деталями, покрытие и форма которых не должна быть повреждена
- 2650В: Пара съёмных нейлоновых вставок

			A mm	B mm	C mm	D mm	E mm		
2650	1065829	1	235	65	38	88	-	65	275
2650B	1065843	1							3



НАБОР ИНСТРУМЕНТА

9873

НАБОР ВОДОПРОВОДЧИКА

ergo®



- Разводной ключ 9072P и переставные клещи 8224
- Упакованы в экологически безопасную красочно оформленную картонную коробку
- Упаковка подходит как для подвески на стене, так и для размещения на полке.

9873	0058082	1	280x190x25	900
9072P 250 mm		8224 250 mm		



9853

УНИВЕРСАЛЬНЫЙ НАБОР

ergo®



- Набор инструментов: Разводной ключ, переставные клещи и бокорезы
- Упакованы в картонную коробку в фирменных цветах
- Привлекательная упаковка хорошо поместится как на стене, так и на полке

	 731415			
9853	0103287	1	292x252x25	730
9071 200 mm / 8"		8224 250 mm		
2101G 160 mm				

9897

УНИВЕРСАЛЬНЫЙ НАБОР

ergo®



- Набор инструментов: Переставные клещи, бокорезы, универсальные плоскогубцы и плоскогубцы с удлиненными губками
- Упакованы в картонную коробку в фирменных цветах
- Привлекательная упаковка хорошо поместится как на стене, так и на полке

	 731415		
9897	0058068	1	1030
8224 250 mm		2628G 180 mm	
2101G 160 mm		2430G 160 mm	

9860S

УНИВЕРСАЛЬНЫЙ НАБОР



- IEC 60900
- Набор изолированного инструмента: Бокорезы, плоскогубцы с плоскими и узкими губками
- Упакованы в картонную коробку в фирменных цветах
- Привлекательная упаковка хорошо поместится как на стене, так и на полке

	 731415		
9860S	0140732	1	840
2101S-160		2628S-180	
2430S-200			

IEC 60900 1000V



ПЛОСКОГУБЦЫ ДЛЯ СКРУЧИВАНИЯ ПРОВОЛОКИ

2855

ПЛОСКОГУБЦЫ ДЛЯ СКРУЧИВАНИЯ ПРОВОЛОКИ

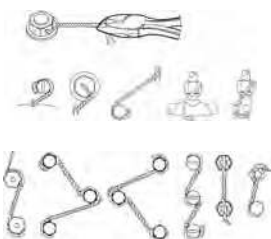
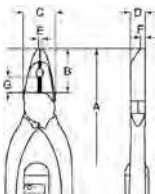

- Отделка: Оксидирование, антикоррозийное покрытие
- Материал: Высококачественная легированная сталь
- Для очень быстрого и точного закручивания проволоки
- Может быть использован для закручивания проволоки любой длины и при любом шаге витка
- После зажима проволоки плоскогубцами можно сделать любое количество витков, производя возвратно-поступательные движения рабочей ручкой
- Реверсивные модели не требуют вспомогательного инструмента, а право- или левостороннее положение легко устанавливается простым поворотом запатентованной реверсивной втулки
- Эта уменьшенная модель облегчает работу в ограниченном пространстве
- Идеальный инструмент для прочной фиксации узлов, подверженных вибрации, при помощи проволоки
- Губки с насечкой расположены под углом 30°
- Способность кручения: Проволока диаметром до 1,04 мм для малого инструмента, 1,6 мм для инструмента большего размера, в том числе и проволока из нержавеющей стали

	 731415		A mm	B mm	C mm	D mm	E mm	F mm	G mm	 g
2855	1825805	1	224	22	14.5	9.5	3	2.5	8	240
2855D	1822569	1	282	29	20	10.5	5	4	10	525



КЛЕПАЛЬНЫЙ ИНСТРУМЕНТ

2681

РУЧНОЙ ЗАКЛЕПЩИК



- Клепальные пассатижи с поворотной головкой
- Головка поворачивается на 360° в зависимости от положения заклепки
- Устанавливает клепки 2.4, 3.2, 4.0 или 4.8 мм. на металле, коже, ткани и виниле
- Три сменные насадки можно хранить в рукоятке

	 731151		 L mm	 g
2681	8276706	12	285	740



1467-250

РУЧНОЙ ЗАКЛЕПЩИК

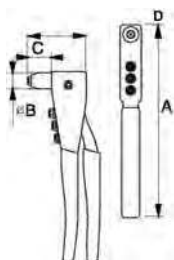

- Заклепочный пистолет для общего назначения с четырьмя различными заменяемыми головками для заклепок 2,4 мм; 3,2 мм; 4,0 мм и 4,8 мм
- В комплект входит инструментальный ключ для замены головок.

	 731415		A mm	B mm	C mm	D mm	 g
1467-250	0124268	1	250	22	34	75	500

1467-520

КЛЕПАЛЬНЫЙ МОЛОТОК С ДЛИННЫМИ РУКОЯТКАМИ

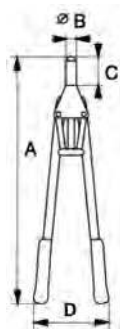

- Высококачественный заклепочный пистолет с длинными рукоятками для большего рычажного усилия
- Предназначен для работы с алюминиевыми, стальными и заклепками из нержавеющей стали 3.2 мм; 4.0 мм; 4.8 мм; 6.0 мм и 6.8 мм
- Прозрачная трубка собирает заклепочные штыри

	 731415		A mm	B mm	C mm	D mm	 g
1467-520	0124275	1	520	22	58	160	1800

1467-320-850

РАЗДВИЖНОЙ ЗАКЛЕПЩИК



- Раздвижной заклепочный пистолет на размеры: Ø 3.80 - 4.00 мм, Ø 4.80 - 5 мм и Ø 6.00 - 6.50 мм
- Длина от 350 до 840 мм
- Подходит для работы со следующими материалами: Алюминий, медь, нержавеющая сталь
- Доступны запчасти

	 731415		 mm	 g
1467-320-850	0178636	1	320-850	1750