

ГИДРАВЛИЧЕСКИЙ ИНСТРУМЕНТ

Ваhco представляет полную линейку инструмента для подъема всех типов автомобилей и их узлов. Помимо различных домкратов ассортимент включает в себя такое оборудование, как складной кран для подъема двигателя и другие аксессуары, которые упростят работу с двигателем и трансмиссией. Ваhco предлагает подкатные гидравлические и пневмогидравлические домкраты, которые обеспечивают быстрый подъем автомобиля, а также регулируемые страховочные подставки. В ассортименте также присутствует такое необходимое в автосервисе оборудование, как манипулятор для колес и портативный набор для правки.



Содержание

КРАНЫ И АКСЕССУАРЫ К НИМ	714
ДОМКРАТЫ И АКСЕССУАРЫ К НИМ	715-723



ВСПОМОГАТЕЛЬНАЯ ИНФОРМАЦИЯ



Грузоподъемность, кг



Грузоподъемность, т



Минимальное рабочее пространство, мм



Максимальная высота подъема, мм



Минимальная высота подхвата, мм

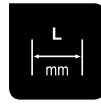

Длина, мм

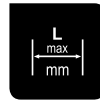

Максимальная длина, мм



Сертификация CE



Сертификация TUV

ПОДКАТНЫЕ ДОМКРАТЫ

Вращающаяся рукоятка для безопасного опускания автомобиля

Предохранительный клапан давления предотвращает перегрузку, и обеспечивает подъем не выше допустимого

Педаль большого размера и двухпоршневая система гарантирует быстрый подъем

Прочные стальные колеса с полиуретановым покрытием обеспечивают бесшумное перемещение

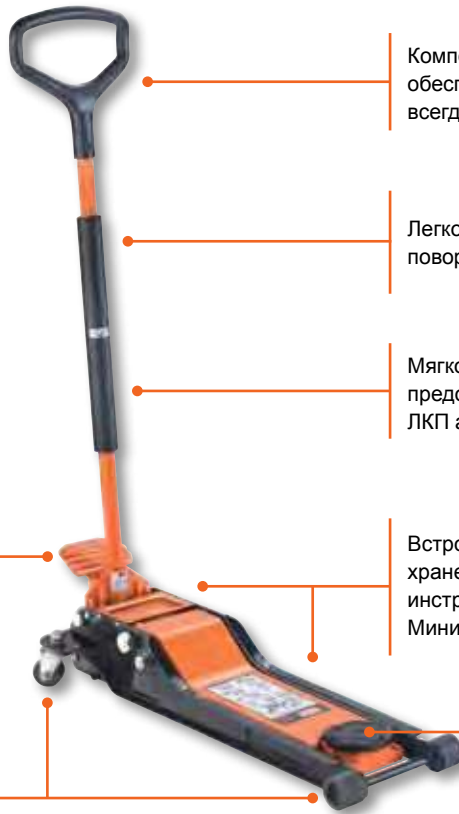

Композитное покрытие рукоятки обеспечивает комфорт при работе, всегда оставаясь теплым

Легкое контролируемое опускание поворотом рукоятки

Мягкое покрытие рукоятки предотвращает повреждение ЛКП автомобиля

Встроенный лоток для хранения мелких деталей и инструмента
Минимальная высота подхвата

Резиновые накладки в комплекте с моделями: ВН11500, ВН112000 и ВН113000

ПНЕВМОГИДРАВЛИЧЕСКИЕ ДОМКРАТЫ

Предохранительный клапан предотвращает перегрузку домкрата

Малая высота подхвата – 125 мм
Два удлинителя – 45 и 75 мм

Полиуретановые колеса увеличенного диаметра для удобного перемещения в любых условиях



ПНЕВМОГИДРАВЛИЧЕСКИЕ ДОМКРАТЫ



ПОДСТАВКИ ПОД МАШИНУ



КРАН





ВН6FC1000

КРАНЫ



- Складной кран, 1 Т
- Складная рама, обеспечивающая 4 положения стрелы, для подъема веса в: 1000, 750, 500 и 250 кг
- Двойной цилиндр снижает в два раза необходимое количество механических движений оператора
- Минимальное необходимое рабочее пространство: 88 мм
- Максимальная высота подъема: 2 000 мм
- Вращающиеся пневмоцилиндры позволяют перемещать рычаг в любом удобном направлении
- Механизм экстренной блокировки
- Клапан перегрузки
- Крюк с защелкой



ВН6FC1000	0178650	1	1000	750	500	250	88 mm	± 39	410x1.670x500	75

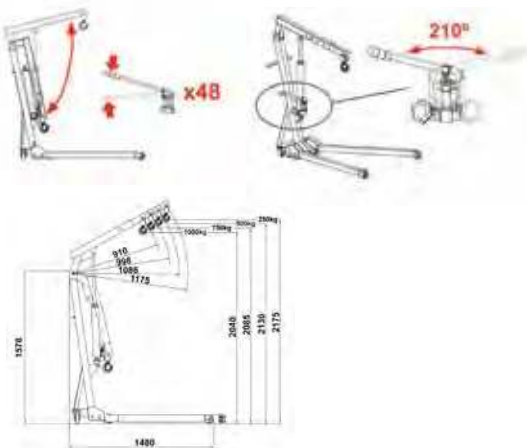

ВН6АС1-680

АКСЕССУАРЫ К КРАНАМ



- Балансир для подвешивания двигателя
- Допустимая нагрузка: 680 кг
- Очень длинный
- Регулируемая длина
- Высокопрочная стальная цепь и монтажная арматура
- Аксессуар для крана ВН6FC1000

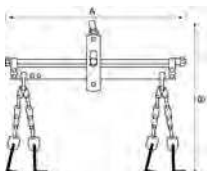

			A mm	B mm		
ВН6АС1-680	0178667	1	640	543	70x680x220	6.7



ВН4

ДОМКРАТЫ БУТЫЛОЧНОГО ТИПА



- Домкрат бутылочного типа
- Сваренный корпус
- Рабочие условия: -20 +70°C

	731415		kg	mm	mm	mm	kg
ВН42	0178698	1	2000	172	372	185x130x110	3.95
ВН45	0178704	1	5000	212	468	225x135x120	5.05
ВН410	0178711	1	10000	220	483	230x150x145	7.56
ВН415	0178728	1	15000	231	498	240x165x150	10.12
ВН420	0178735	1	20000	241	521	250x180x170	13.32
ВН430	0178780	1	30000	244	492	270x195x185	16.11

ВН5SP300/ВН5SP500

ТРАНСМИССИОННЫЕ СТОЙКИ



- Трансмиссионные стойки
- Один поршень
- Механизм экстренной блокировки

	731415		kg	mm	mm	mm	kg
ВН5SP300	0170425	1	300	1160	1960	270x1080x255	31
ВН5SP500	0170432	1	500	1160	1960	280x1080x255	37

ВН5US500

УНИВЕРСАЛЬНЫЕ ОПОРЫ



- Универсальная опора
- Допустимая нагрузка: 500 кг
- Высокопрочные сварная цель и основание
- Может использоваться с ВН5SP300/ВН5SP500

	731415		mm	mm	mm	kg
ВН5US500	0170449	1	305-365 mm	480-585 mm	240x960x340	14



ДОМКРАТЫ И АКСЕССУАРЫ К НИМ

ВН11500

ПОДКАТНЫЕ ДОМКРАТЫ



- Низкий подкатной домкрат, 1,5 Т
- Большая педаль со скругленными углами
- Два гидравлических цилиндра обеспечивают быстрый подъем
- Защита цилиндров от пыли
- Стальные колеса с полиуретановым покрытием
- Обрезиненная рукоятка
- Лоток для хранения мелких деталей
- Безопасный подъем
- Клапан предотвращения перегрузки



ВН11500	0178797	1	1.5	70	610	945	± 10	119	X	190x940x415	51

ВН12000

ПОДКАТНЫЕ ДОМКРАТЫ



- Низкий подкатной домкрат, 2 Т
- Большая педаль со скругленными углами
- Два гидравлических цилиндра обеспечивают быстрый подъем
- Защита цилиндров от пыли
- Стальные колеса с полиуретановым покрытием
- Обрезиненная рукоятка
- Лоток для хранения мелких деталей
- Безопасный подъем
- Клапан предотвращения перегрузки



ВН12000	0178803	1	2	70	490	790	± 10	119	X	180x790x400	44.6



ВН1А2500

ПОДКАТНЫЕ ДОМКРАТЫ

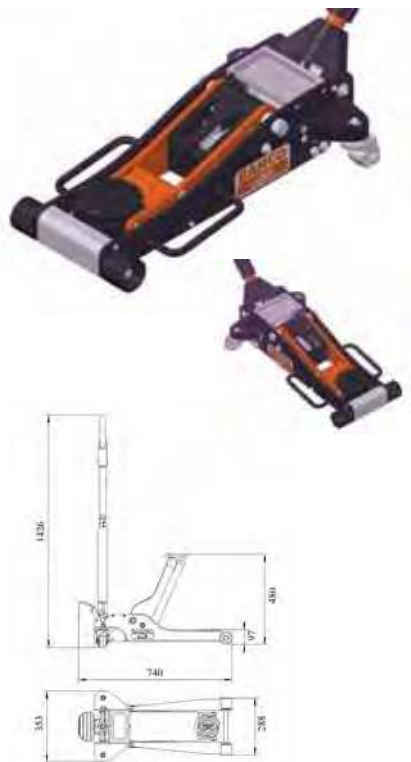

- Алюминиевый подкатной домкрат, 2,5 Т
- Полностью алюминиевый корпус и ручка
- Лоток для хранения мелких деталей
- Съёмная ручка
- Клапан безопасного подъема
- Клапан предотвращения перегрузки

ВН1А2500	0170555	1	2.5	95	485	740	6	120	X	800x370x200	25

ВН13000

ПОДКАТНЫЕ ДОМКРАТЫ



- Низкий подкатной домкрат, 3 Т
- Большая педаль со скругленными углами
- Два гидравлических цилиндра обеспечивают быстрый подъем
- Защита цилиндров от пыли
- Стальные колеса с полиуретановым покрытием
- Обрезиненная рукоятка
- Лоток для хранения мелких деталей
- Клапан безопасного подъема
- Клапан предотвращения перегрузки

ВН13000	0178810	1	3	90	552	820	± 10	119	x	200x710x390	50.5



ДОМКРАТЫ И АКСЕССУАРЫ К НИМ

ВН15000

ПОДКАТНЫЕ ДОМКРАТЫ

- Подкатной домкрат удлиненный, 5 Т
- Три фиксируемые позиции рычага
- Клапан безопасного подъема
- Клапан предотвращения перегрузки

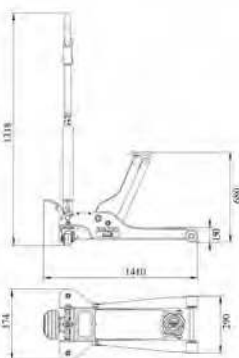

BH15000	0170531	1	5	150	680	1505	50	130	X	330x1530x410	115

ВН110000

ПОДКАТНЫЕ ДОМКРАТЫ

- Подкатной домкрат удлиненный, 10 Т
- Три фиксируемые позиции рычага
- Клапан безопасного подъема
- Клапан предотвращения перегрузки

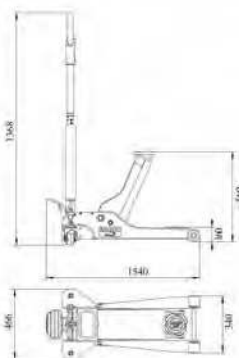

BH110000	0170548	1	10	160	685	1637	105	150	X	355x1660x510	170



ВН23015С

ПНЕВМОГИДРАВЛИЧЕСКИЕ ДОМКРАТЫ

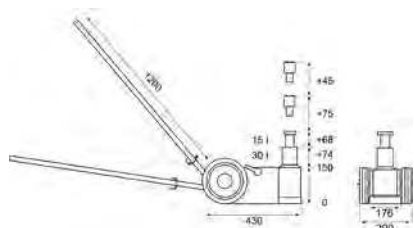

- Компактный пневмогидравлический домкрат, 30/15 Т
- Съемная рукоятка
- Полиуретановые колеса большого размера
- Два адаптера для увеличения высоты подъема
 - 45 мм
 - 75 мм
- Вес: 33 кг
- Клапан предотвращения перегрузки

ВН23015С	0178742	1	30	150	292	224 mm/30 Т	292 mm/15 Т	-	280x700x360	35

ВН23015

ПНЕВМОГИДРАВЛИЧЕСКИЕ ДОМКРАТЫ

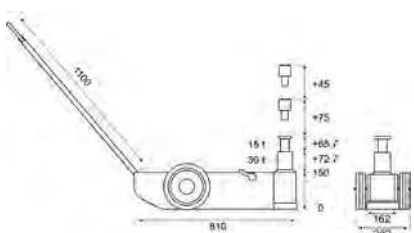

- Пневмогидравлический домкрат, 30/15 Т
- Полиуретановые колеса большого размера
- Два адаптера для увеличения высоты подъема
 - 45 мм
 - 75 мм
- Вес: 70 кг
- Клапан предотвращения перегрузки

ВН23015	0178759	1	30	150	289	223 mm/30 Т	289 mm/15 Т	-	280x700x360	75



ДОМКРАТЫ И АКСЕССУАРЫ К НИМ

ВН2402010

ПНЕВМОГИДРАВЛИЧЕСКИЕ ДОМКРАТЫ



- Пневмогидравлический домкрат, 40/20/10 Т
- Полиуретановые колеса большого размера
- Два адаптера для увеличения высоты подъема
 - 45 мм
 - 75 мм
- Вес: 47 кг
- Клапан предотвращения перегрузки

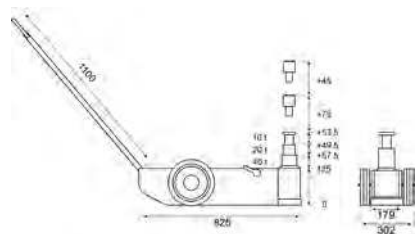

ВН2402010 0178766 1 40 125 399 183 mm/40 Т 233 mm/20 Т 287 mm/10 Т 300x1350x290 52

ВН2604020

ПНЕВМОГИДРАВЛИЧЕСКИЕ ДОМКРАТЫ



- Пневмогидравлический домкрат, 60/40/20 Т
- Полиуретановые колеса большого размера
- Два адаптера для увеличения высоты подъема
 - 45 мм
 - 75 мм
- Вес: 71 кг
- Клапан предотвращения перегрузки

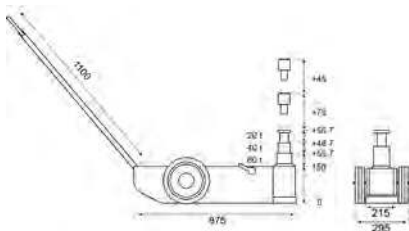

ВН2604020 0178773 1 60 150 312 206 mm/60 Т 255 mm/40 Т 312 mm/20 Т 300x1350x290 76



ВН2АС60

ПНЕВМОГИДРАВЛИЧЕСКИЕ ДОМКРАТЫ



- Универсальные опоры
- Высокопрочные
- Шлифованные



ВН2АС60-140

ВН2АС60V110

	 731415					
ВН2АС60V110	0178933	1	X		100x150x150	1
ВН2АС60-140	0168958	1		X	100x150x150	1

ВН33000/ВН36000

ПОДСТАВКИ ПОД МАШИНУ



- Пара подставок под машину
- Ступенчатая регулировка высоты
- Фиксирующая шпилька
- Большая опора

	 731415						
ВН33000	0178674	1	3000	288	425	360x225x205	7
ВН36000	0178681	1	6000	395	605	460x310x265	13.2

ВН3HD

ПОДСТАВКИ ПОД МАШИНУ



ВН3HD8000

- Подставки под машину
- Выдвижной штырь (ВН3HD12000 с резьбовой регулировкой высоты)



ВН3HD12000

ВН3HD16000

ВН3HD20000

	 731415						
ВН3HD8000	0170494	2	8000	385	600	435x442x44	9.4
ВН3HD12000	0170500	2	12000	345	515	305x370x340	12.38
ВН3HD16000	0170524	2	16000	480	720	440x500x450	18.85
ВН3HD20000	0170517	1	20000	745	1200	470x800x470	35.5



ДОМКРАТЫ И АКСЕССУАРЫ К НИМ

ВН8АС1-500

ИНОЕ ОБОРУДОВАНИЕ

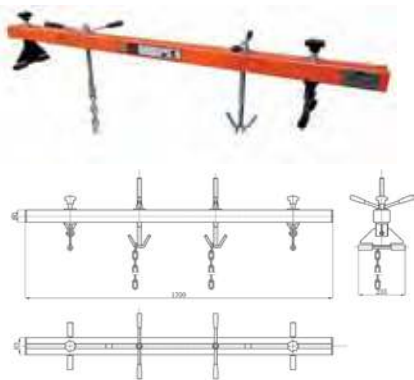

- Балка для вывешивания двигателя
- Допустимая нагрузка: 500 кг
- Оснащается двумя мощными регулируемыми крюками
- Позволяет перемещать вес в центр
- Также аксессуар для ВН6FC1000

ВН8АС1-500	731415 0170463	1	1700	70x680x220	6.7

ВН8АС2-450

ИНОЕ ОБОРУДОВАНИЕ



- Стенд для ремонта двигателя
- Допустимая нагрузка: 450 кг
- Оптимальное передаточное отношение 63:1
- Складной
- Подходит для любых двигателей
- Поворотные колеса с тормозами

				A	B	C	D		
ВН8АС2-450	731415 0170470	1	450	mm	mm	mm	mm	240x960x340	41.5

ВН8АС3-500

ИНОЕ ОБОРУДОВАНИЕ



- Гидравлический манипулятор для колес
- Характеристики:
 - 500 кг
 - Высота подхвата: 80 – 615 мм
 - Ширина захвата: 201 – 602 мм
- Для легкого манипулирования даже крупными грузовыми колесами
- Педаль подъема, механизм экстренной блокировки
- 37 ходов рукоятки до полного подъема

			A	B	C	D	E		
ВН8АС3-500	731415 0170487	1	mm	mm	mm	mm	mm	1000x1008x995	88.5



ВН8PR

ИНОЕ ОБОРУДОВАНИЕ



ВН8PR4000



ВН8PR10000



ВН8PR10000

- Портативный гидравлический набор для правки
- Система на защелках позволяет быстро собрать инструмент
- Включает:
 - Ручной насос
 - Шланг
 - Цилиндрический молот
 - Широкий молот
 - Резиновый молот
 - Обрезиненное плоское основание
 - 90° V-образное основание
 - Зубчатую насадку
 - Соединительный адаптер с выпуклым наконечником
 - Набор удлинительных труб
- Набор 10 Т поставляется в кейсе на колесиках
- Производительность:
 - ВН8PR10000: 10 Т
 - ВН8PR4000: 4Т

	 731415		 mm	 kg
ВН8PR10000	0178957	1	180x590x370	20
ВН8PR4000	0178940	1	215x1030x500	38.5